

*If you have questions or comments, contact us.  
Pour toute question ou tout commentaire, nous contacter.  
Si tiene dudas o comentarios, contáctenos.*

**1-800-4-DEWALT • [www.dewalt.com](http://www.dewalt.com)**

**INSTRUCTION MANUAL  
GUIDE D'UTILISATION  
MANUAL DE INSTRUCCIONES**

INSTRUCTIVO DE OPERACIÓN, CENTROS DE SERVICIO Y PÓLIZA DE GARANTÍA. **ADVERTENCIA:** LÉASE ESTE INSTRUCTIVO ANTES DE USAR EL PRODUCTO.

---

# DEWALT®

---

**DWMC150  
Metal Connector Nailer  
Cloueuse pour connecteurs métalliques  
Clavadora de conectores de metal**



**BEFORE OPERATING THIS TOOL, CAREFULLY READ AND UNDERSTAND ALL INSTRUCTIONS IN THE IMPORTANT SAFETY INSTRUCTIONS SECTION.**

### **Definitions: Safety Guidelines**

The definitions below describe the level of severity for each signal word. Please read the manual and pay attention to these symbols.

**⚠DANGER:** Indicates an imminently hazardous situation which, if not avoided, **will** result in **death or serious injury**.

**⚠WARNING:** Indicates a potentially hazardous situation which, if not avoided, **could** result in **death or serious injury**.

**⚠CAUTION:** Indicates a potentially hazardous situation which, if not avoided, **may** result in **minor or moderate injury**.

**NOTICE:** Indicates a practice **not related to personal injury** which, if not avoided, **may** result in **property damage**.

IF YOU HAVE ANY QUESTIONS OR COMMENTS ABOUT THIS OR ANY DEWALT TOOL, CALL US TOLL FREE AT: **1-800-4-DEWALT (1-800-433-9258)**

**SAVE ALL WARNINGS AND INSTRUCTIONS FOR FUTURE REFERENCE**

### **Important Safety Instructions**

**⚠ WARNING:** Do not operate this unit until you read this instruction manual for safety, operation and maintenance instructions.

**⚠WARNING:** This product contains chemicals known to the State of California to cause cancer, and birth defects or other reproductive harm. **Wash hands after handling.**

**⚠WARNING:** Some dust contains chemicals known to the State of California to cause cancer, birth defects or other reproductive harm such as asbestos and lead in lead based paint.

- **Actuating tool may result in flying debris, collation material, or dust which could harm operator's eyes.**

The operator and all those persons in the general area should wear safety glasses with permanently attached side shields. Approved safety glasses are imprinted with the characters "Z87.1". It is the employer's responsibility to enforce the use of eye protection equipment by the tool operator and other people in the work area. (Fig. A)

FIG. A



- **Always wear appropriate personal hearing and other protection during use.**

Under some conditions and duration of use, noise from this product may contribute to hearing loss. (Fig. A)

FIG. B

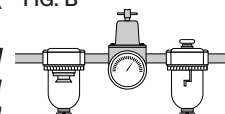

- **Use only clean, dry, regulated air.**

Condensation from an air compressor can rust and damage the internal workings of the tool. (Fig. B)

FIG. C

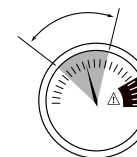

- **Regulate air pressure. Use air pressure compatible with ratings on the nameplate of the tool.**

(Not to exceed 120 psi, 8.3 bar) Do not connect the tool to a compressor rated at over 200 psi. The tool operating pressure must never exceed 200 psi even in the event of regulator failure. (Fig. C)

FIG. D



- **Only use air hose that is rated for a maximum working pressure of at least 150 PSI (10.3 BAR) or 150% of the maximum system pressure, which ever is greater.** (Fig. D)
- **Do not use bottled gases to power this tool.** Bottled compressed gases such as oxygen, carbon dioxide, nitrogen, hydrogen, propane, acetylene or air are not for use with pneumatic tools. Never use combustible gases or any other reactive gas as a power source for this tool. Danger of explosion and/or serious personal injury may result. (Fig. E)
- **Use couplings that relieve all pressure from the tool when it is disconnected from the power supply.** Use hose connectors that shut off air supply from compressor when the tool is disconnected. (Fig. F)
- **Disconnect tool from air supply when not in use. Always disconnect tool from air supply and remove fasteners from magazine before leaving the area or passing the tool to another operator. Do not carry tool to another work area in which changing location involves the use of scaffoldings, stairs, ladders, and the like, with air supply connected. Do not make adjustments, remove magazine, perform maintenance or clear jammed fasteners while connected to the air supply.** If the contact trip is adjusted when the tool is connected to the air supply and nails are loaded, accidental discharge may occur. (Fig. G)

FIG. E

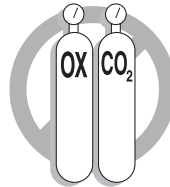

FIG. F

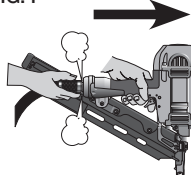
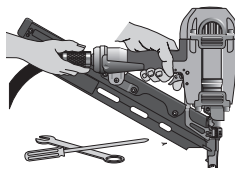

FIG. G



- **Connect tool to air supply before loading fasteners, to prevent a fastener from being fired during connection.** The tool driving mechanism may cycle when tool is connected to the air supply. Do not load fasteners with trigger or contact trip depressed, to prevent unintentional firing of a fastener.
- **Do not remove, tamper with, or otherwise cause the tool, trigger, or contact trip to become inoperable.** Do not tape or tie trigger or contact trip in the ON position. Do not remove spring from contact trip. Make daily inspections for free movement of trigger and contact trip. Uncontrolled discharge could result.
- **Inspect tool before use. Do not operate a tool if any portion of the tool, trigger, or contact trip is inoperable, disconnected, altered, or not working properly.** Leaking air, damaged parts or missing parts should be repaired or replaced before use. (Fig. H)
- **Do not alter or modify the tool in any way.** (Fig. I)
- **Always assume that the tool contains fasteners.**
- **Do not point the tool at co-workers or yourself at any time.** No horseplay! Work safe! Respect the tool as a working implement. (Fig. J)

FIG. H

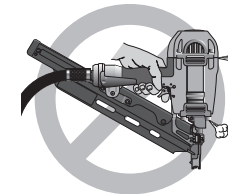

FIG. I

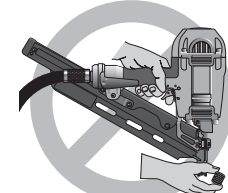
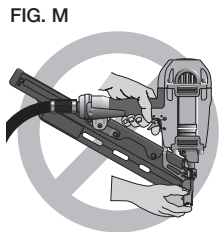
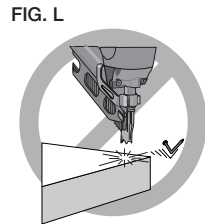
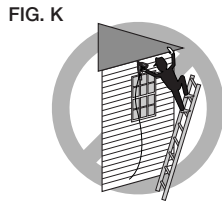

FIG. J



- **Keep bystanders, children, and visitors away while operating a power tool.** Distractions can cause you to lose control. When tool is not in use, it should be locked in a safe place, out of the reach of children.
- **Remove finger from trigger when not driving fasteners. Never carry tool with finger on trigger.** Accidental discharge could result. Using the trigger lock-off will prevent accidental discharge.
- **Do not overreach.** Maintain proper footing and balance at all times. Loss of balance may cause personal injury. (Fig. K)
- **Make sure hose is free of obstructions or snags.** Entangled or snarled hoses can cause loss of balance or footing.
- **Use the tool only for its intended use. Do not discharge fasteners into open air, concrete, stone, extremely hard woods, knots or any material too hard for the fastener to penetrate. Do not use the body of the tool or top cap as a hammer.** Discharged fasteners may follow unexpected path and cause injury. (Fig. L)
- **Always keep fingers clear of contact trip to prevent injury from inadvertent release of nails.** (Fig. M)
- **Refer to the Maintenance and Repairs sections for detailed information on the proper maintenance of the tool**



- **Always operate the tool in a clean, lighted area.** Be sure the work surface is clear of any debris and be careful not to lose footing when working in elevated environments such as rooftops.
- **Do not drive fasteners near edge of material.** The workpiece may split causing the fastener to ricochet, injuring you or a co-worker. Be aware that the nail may follow the grain of the wood (shiner), causing it to protrude unexpectedly from the side of the work material. Drive the nail perpendicular to the grain to reduce risk of injury. (Fig. N)
- **Do not drive nails onto the heads of other fasteners or with the tool at too steep an angle.** Personal injury from strong recoil, jammed fasteners, or ricocheted nails may result. (Fig. O)
- **Be aware of material thickness when using the nailer.** A protruding nail may cause injury.
- **Be aware that when the tool is being utilized at pressures on the high end of its operating range, nails can be driven completely through thin or very soft work material.** Make sure the pressure in the compressor is set so that nails are set into the material and not pushed completely through. (Fig. P)

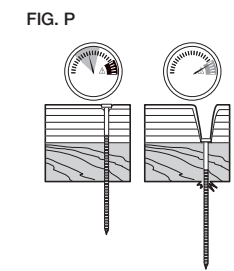
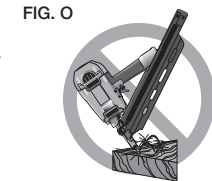
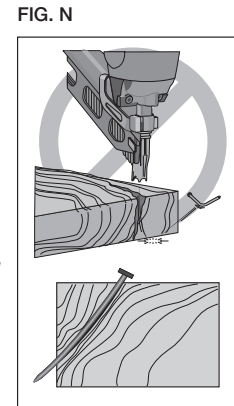

- **Keep hands and body parts clear of immediate work area.** Hold workpiece with clamps when necessary to keep hands and body out of potential harm. Be sure the workpiece is properly secured before pressing the nailer against the material. The contact trip may cause the work material to shift unexpectedly. (Fig. Q)
- **Do not use tool in the presence of flammable dust, gases or fumes.** The tool may produce a spark that could ignite gases causing a fire. Driving a nail into another nail may also cause a spark. (Fig. R)
- **Keep face and body parts away from back of the tool cap when working in restricted areas.** Sudden recoil can result in impact to the body, especially when nailing into hard or dense material. (Fig. S)
- **Grip tool firmly to maintain control while allowing tool to recoil away from work surface as fastener is driven.** In “Contact Actuation Mode” if contact trip is allowed to recontact work surface before trigger is released an unwanted fastener will be fired.

FIG. Q

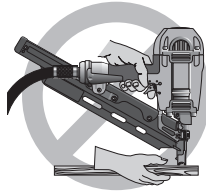
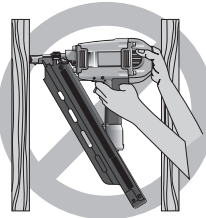

FIG. R



FIG. S



- **When using the sequential action trigger, do not actuate the tool unless the tool is placed firmly against the workpiece.**
  - **Do not drive nails blindly into walls, floors or other work areas.** Fasteners driven into live electrical wires, plumbing, or other types of obstructions can result in injury. (Fig. T)
  - **Stay alert, watch what you are doing and use common sense when operating a power tool. Do not use tool while tired or under the influence of drugs, alcohol, or medication.** A moment of inattention while operating power tools may result in serious personal injury.
- ⚠ **WARNING:** Some dust created by power sanding, sawing, grinding, drilling, and other construction activities contains chemicals known to the State of California to cause cancer, birth defects or other reproductive harm. Some examples of these chemicals are:
- lead from lead-based paints,
  - crystalline silica from bricks and cement and other masonry products, and
  - arsenic and chromium from chemically-treated lumber.

FIG. T



Your risk from these exposures varies, depending on how often you do this type of work. To reduce your exposure to these chemicals: work in a well ventilated area, and work with approved safety equipment, such as those dust masks that are specially designed to filter out microscopic particles.

⚠ **WARNING: ALWAYS USE SAFETY GLASSES. Everyday eyeglasses are NOT safety glasses. Also use face or dust mask if operation is dusty. ALWAYS WEAR CERTIFIED SAFETY EQUIPMENT:**

- ANSI Z87.1 eye protection (CAN/CSA/Z94.3),
- ANSI S12.6 (S3.19) hearing protection,
- NIOSH/OSHA/MSHA respiratory protection.

**SAVE ALL WARNINGS AND INSTRUCTIONS  
FOR FUTURE REFERENCE**

**Tool Specifications**

<b>MODEL</b>	<b>DWMC150</b>
<b>HEIGHT</b>	10-3/4" (274 mm)
<b>WIDTH</b>	4-1/4" (108 mm)
<b>LENGTH/</b>	11-3/4" (296 mm)
<b>WEIGHT/</b>	4.6 lb (2.1 kg)
<b>MAGAZINE ANGLE</b>	35°
<b>OPERATING PRESSURE</b>	70 – 120 psig (4.9 – 8.43 kg/cm <sup>2</sup> )
<b>AIR CONSUMPTION PER 100 CYCLES *</b>	6.7 cfm @ 80 psi
<b>LOADING CAPACITY</b>	Up to 29 nails
<b>FASTENER LENGTHS</b>	1-1/2" (38 mm)
<b>SHANK DIAMETERS</b>	.131"-.148" (3.33 mm–3.76 mm)
<b>FASTENER COLLATION</b>	35° Paper tape
<b>FASTENER TYPE</b>	35° paper collated full round head metal connector nails

\*Take the actual rate at which the tool will be run to determine the amount of air required. For instance, if your fastener usage averages 50 nails per minute, you need 50% of the 6.7 cfm (190 liters per minute) which is required to operate the tool at 100 nails per minute.

**COMPONENTS (FIG. 1)**

- |                |                         |
|----------------|-------------------------|
| A. Trigger     | D. Moveable nose (trip) |
| B. Exhaust     | E. Pusher               |
| C. Rafter hook | F. Magazine             |

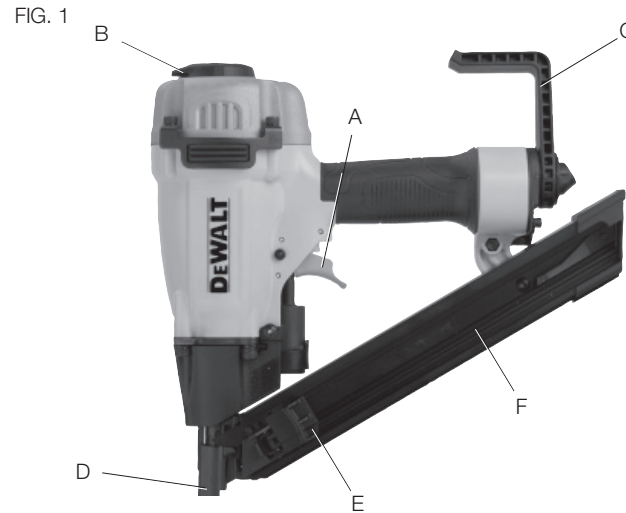

English

## OPERATION

### Preparing the Tool (Fig. 2, 3)

**▲ WARNING:** Read the section titled **Important Safety Instructions** at the beginning of this manual. Always wear eye and ear protection when operating this tool. Keep the nailer pointed away from yourself and others. For safe operation, complete the following procedures and checks before each use of the nailer.

1. Before you use the nailer, be sure that the compressor tanks have been properly drained.
2. Lubricate the tool following these directions:
  - a. Use DEWALT pneumatic tool oil or a non-detergent S.A.E. 20 weight oil. **DO NOT** use detergent oil or additives as they will damage o-rings and rubber parts.
  - b. Use a filter-regulator-lubricator in the air line between the compressor and the tool when possible.
  - c. If a lubricator is not available, add 5 to 10 drops of oil in the air fitting a least twice a day or every 4 hours of use.

FIG. 2

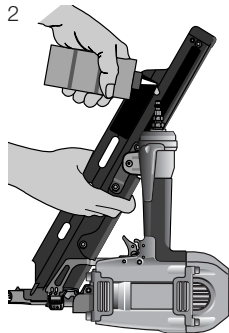
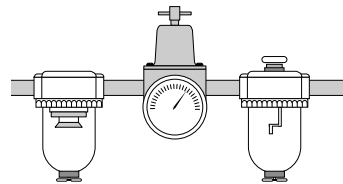

FIG. 3



3. Wear proper eye, hearing and respiratory protection.
4. Remove all fasteners from the magazine.
5. Check for smooth and proper operation of contact trip and pusher assemblies. Do not use tool if either assembly is not functioning properly. **NEVER** use a tool that has the contact trip restrained in the up position.
6. Check air supply. Ensure that air pressure does not exceed recommended operating limits, refer to **Tool Specifications**.
7. Connect air hose.
8. Check for audible leaks around valves and gaskets. Never use a tool that leaks or has damaged parts.

**▲ WARNING:** To reduce the risk of personal injury, disconnect tool from air supply before performing maintenance, clearing a jammed fastener, leaving work area, moving tool to another location or handing the tool to another person.

### Trigger (Fig. 1, 4)

**▲ WARNING:** The operator must not hold the trigger pulled except during fastening operation, as serious injury could result if the trip accidentally contacted someone or something, causing the tool to cycle.

**▲ WARNING:** Keep hands and body away from the discharge area of the tool.

**▲ WARNING:** Never use rafter hook to hang tool from body, clothing or belt.

The sequential triggering system gets its name from the “sequence” required to drive a fastener.

1. **Sequential Triggering:** offers a positive safety advantage since it will not accidentally drive a fastener if the tool is bumped against any surface or anybody while the operator is holding the tools with the trigger pulled.



**2. Sequential Triggering:** allows “place nailing” without the possibility of driving a second, unwanted fastener on recoil.

DEWALT offers only one mode of operation with this tool.

**NOTE:** This tool operates sequentially, it’s operation is unique from all other DEWALT tools. The moveable nose (D), which acts as the contact trip, is in the “depressed” position at rest to allow visibility of the nail points used for positive placement. When the tip of the nail is placed in the preformed metal connector hole (G) and the trigger is pulled, the moveable nose moves out from the tool to detect the work surface. If the moveable nose does not detect the work surface close to the nose of the tool, the tool will not actuate.

**⚠ WARNING:** To avoid serious injury from fasteners and flying debris when installing metal connectors using the mcn nailer:

- Use only genuine DEWALT metal connector nails.
- Metal connector nails are not designed to penetrate metal. When installing metal connectors, always place the exposed point of the metal connector nail into the metal connector’s pre-formed hole, and orient so the nail is perpendicular to the hole before attempting to drive a fastener.

FIG. 4

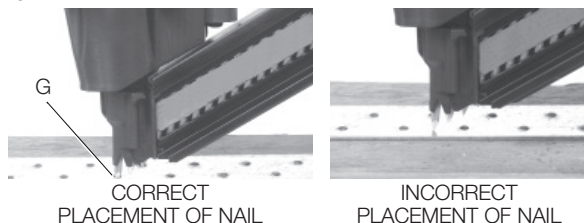

**TO DRIVE A FASTENER (FIG. 1, 4)**

Place the tip of the nail into the metal connectors preformed hole (G), while holding the moveable nose (the “trip”) FULLY against the work surface then, pull the trigger (A).

To drive a second nail the operator must lift the tool from the work surface, release the trigger and then repeat the sequence.

**Tool Operation Check (Fig. 1)**

**⚠ WARNING:** Remove all fasteners from tool before performing tool operation check.

**SEQUENTIAL TRIGGERING OPERATION:**

A. Press the moveable nose against the work surface, without touching the trigger (A).

**THE TOOL MUST NOT CYCLE.**

B. Hold the tool off the work surface and pull the trigger.

**THE TOOL MUST NOT CYCLE.**

Release the trigger. The trigger must return to the trigger stop on the frame.

C. Pull the trigger and press the moveable nose against the work surface.

**THE TOOL MUST NOT CYCLE.**

D. With finger off the trigger, press the moveable nose against the work surface. Pull the trigger.

**THE TOOL MUST CYCLE.**

**Loading the Tool (Fig. 1, 5)**

**⚠ WARNING:** Keep tool pointed in a safe direction when loading nails.

**⚠ WARNING:** Never load nails with the contact trip or trigger activated.

**⚠ WARNING:** Never mix different length nails in the magazine.

1. Hold nailer with magazine (F) tilted downward and insert appropriate collated nail sticks into magazine. Refer to **Tool Specifications** to determine correct fasteners.
2. Slide nails all the way to the front of magazine.
3. Pull pusher (E) towards rear of magazine past the last nail, then release to engage pusher to strip of nails.

FIG. 5

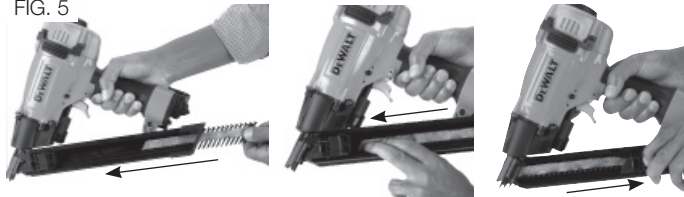

#### TO REMOVE NAILS (FIG. 1, 6, 7)

1. Depress the pusher (E) and slowly slide pusher forward past the nails to the nosepiece.

FIG. 6

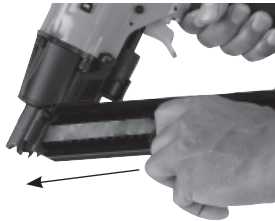

2. Remove nails by releasing the pusher spring and sliding nails backwards.

3. Depress the pusher (E) and slide nails past magazine tab and out the magazine.

FIG. 7



#### Rafter Hook (Fig. 1)

**⚠ WARNING:** Never use rafter hook to hang tool from body, clothing or belt.

The integrated rafter hook (C) can be rotated to either side of the tool to accommodate left- or right-handed users.

**NOTE:** The rafter hook can not be removed.

#### Cold Weather Operation

**⚠ WARNING:** Read the section titled **Important Safety Instructions** at the beginning of this manual. Always wear eye and ear protection when operating this tool. Keep the nailer pointed away from yourself and others. For safe operation, complete the following procedures and checks before each use of the nailer.

When operating tools at temperatures below freezing, complete preparation procedures outlined above and follow the directions below.

1. Make sure compressor tanks have been properly drained prior to use. Always drain the compressor tanks at least once daily while using the nailer. This is especially important in cold weather

because any moisture in the air in the tanks will condense in the cold temperature.

2. Keep the tool as warm as possible prior to use.
3. Put 5 to 10 drops of DEWALT Pneumatic Tool Oil or winter weight pneumatic oil containing ethylene glycol in the end cap.
4. Lower air pressure to 80 psi or less.
5. Actuate the tool 5 or 6 times into scrap lumber to lubricate o-rings.
6. Turn pressure up to operating level (not to exceed 120 psi) and use tool as normal.
7. Re-lubricate with DEWALT Pneumatic Tool Oil or winter weight pneumatic oil containing ethylene glycol in the end cap at least twice a day or after 4 hours of use.

### Hot Weather Operation

Tool should operate normally. However, keep tool out of direct sunlight as excessive heat can damage bumpers, o-rings and other rubber parts.

### MAINTENANCE

**⚠WARNING:** Disconnect air line from tool and remove fasteners from magazine before making adjustments or personal injury may result.

### Daily Maintenance Chart

<b>ACTION</b>	Lubricate tool with 5-10 drops of DEWALT Pneumatic Tool Oil
<b>WHY</b>	Prevents failure of o-rings
<b>HOW</b>	Insert drops into air fitting on end cap of tool
<b>ACTION</b>	Drain compressor tanks and hoses daily
<b>WHY</b>	Prevents accumulation of moisture in compressor and nailer

**HOW** Open petcocks or other drain valves on compressor tanks. Allow any accumulated water to drain from hoses

**ACTION** Clean magazine, pusher, and contact trip mechanism  
**WHY** Permits smooth operation, reduces wear, and prevents jams

**HOW** Blow clean with compressed air. The use of oils or solvents is not recommended as they tend to attract debris

**ACTION** Before each use, check to ensure all screws, nuts and fasteners are tight and undamaged

**WHY** Prevents jams, leaks and premature failure of tool parts

**HOW** Tighten loose screws or other fasteners using the appropriate hex wrench or screwdriver

### Cleaning

**⚠WARNING:** Blow dirt and dust out of all air vents with clean, dry air at least once a week. To minimize the risk of eye injury, always wear ANSI Z87.1 approved eye protection when performing this.

**⚠WARNING:** Never use solvents or other harsh chemicals for cleaning the non-metallic parts of the tool. These chemicals may weaken the plastic materials used in these parts. Use a cloth dampened only with water and mild soap. Never let any liquid get inside the tool; never immerse any part of the tool into a liquid.

### Repairs

**⚠WARNING:** To reduce the risk of serious personal injury, remove nails from magazine before making any adjustments or servicing this tool.

**⚠WARNING:** Never tamper with or disassemble contact trip (CT) housing assembly, it can cause severe injury to the user or to bystanders. Contact trip housing must be replaced as a complete assembly only.

**⚠CAUTION:** Pusher spring (constant force spring). Caution must be used when working with the spring assembly. The spring is wrapped around, but not attached to, a roller. If the spring is extended beyond its length, the end will come off the roller and the spring will roll up with a snap, with a chance of pinching your hand. Also the edges of the spring are very thin and could cut. Care must also be taken to insure no permanent kinks are put in the spring as this will reduce the springs force.

Refer to the **Troubleshooting Guide** at the end of this section.

To assure product SAFETY and RELIABILITY, repairs, maintenance and adjustment should be performed by a DEWALT factory service center, a DEWALT authorized service center or other qualified service personnel. Always use identical replacement parts.

### Accessories

**⚠WARNING:** Since accessories, other than those offered by DEWALT, have not been tested with this product, use of such accessories with this tool could be hazardous. To reduce the risk of injury, only DEWALT, recommended accessories should be used with this product.

Recommended accessories for use with your tool are available at extra cost from your local dealer or authorized service center. If you need assistance in locating any accessory, please contact DEWALT Industrial Tool Co., 701 East Joppa Road, Towson, MD 21286, call 1-800-4-DEWALT (1-800-433-9258) or visit our website [www.dewalt.com](http://www.dewalt.com).

### Register Online

Thank you for your purchase. Register your product now for:

- **WARRANTY SERVICE:** Registering your product will help you obtain more efficient warranty service in case there is a problem with your product.
- **CONFIRMATION OF OWNERSHIP:** In case of an insurance loss, such as fire, flood or theft, your registration of ownership will serve as your proof of purchase.
- **FOR YOUR SAFETY:** Registering your product will allow us to contact you in the unlikely event a safety notification is required under the Consumer Product Safety Act.

Register online at [www.dewalt.com/register](http://www.dewalt.com/register).

### Seven Year Limited Warranty

DEWALT will repair, without charge, any defects due to faulty materials or workmanship for seven years from the date of purchase. This warranty does not cover part failure due to normal wear or tool abuse. For further detail of warranty coverage and warranty repair information, visit [www.dewalt.com](http://www.dewalt.com) or call 1-800-4-DEWALT (1-800-433-9258). This warranty does not apply to accessories or damage caused where repairs have been made or attempted by others. This warranty gives you specific legal rights and you may have other rights which vary in certain states or provinces.

In addition to the warranty, DEWALT tools are covered by our:

#### 1 YEAR FREE SERVICE

DEWALT will maintain the tool and replace worn parts caused by normal use, for free, any time during the first year after purchase. Nailer wear items, such as o-rings and driver blades, are not covered.

### 90 DAY MONEY BACK GUARANTEE

If you are not completely satisfied with the performance of your DEWALT Power Tool, Laser, or Nailer for any reason, you can return it within 90 days from the date of purchase with a receipt for a full refund – no questions asked.

**LATIN AMERICA:** This warranty does not apply to products sold in Latin America. For products sold in Latin America, see country

specific warranty information contained in the packaging, call the local company or see website for warranty information.

**FREE WARNING LABEL REPLACEMENT:** If your warning labels become illegible or are missing, call 1-800-4-DEWALT (1-800-433-9258) for a free replacement.

**⚠ WARNING** Read and understand tool labels and manual. Failure to follow warnings could result in **DEATH** or **SERIOUS INJURY**. Operators and others in work area **MUST** wear ANSI Z87.1 safety glasses with side shields. Keep fingers **AWAY** from trigger when not driving fasteners to avoid accidental firing. **NEVER** point tool at yourself or others in work area. **NEVER** use oxygen or other bottled gasses. Explosion may occur. Disconnect air when clearing jams, servicing or when tool is not in use. Do not exceed 120 psig. To avoid serious injury from fasteners and flying debris: when installing metal connectors with this tool use **ONLY** DeWALT 35° paper collated metal connector nails.

**⚠ ADVERTENCIA** Lea y comprenda las etiquetas y el manual de la herramienta. Si no se observan las advertencias podría resultar en la **MUERTE** o **LESIONES GRAVES**. Los operadores y otras personas en el área de trabajo **DEBEN** usar gafas de seguridad de ANSI Z87.1 con protección lateral. Mantenga los dedos **ALEJADOS** del gatillo cuando no clóca seguros para evitar el disparo accidental. **NUNCA** apunte la herramienta hacia usted o hacia otras personas en el área de trabajo. **NUNCA** use oxígeno ni otros gases embotellados. Puede producirse una explosión. Desconecte el aire al eliminar obstrucciones, al realizar tareas de servicio o cuando la herramienta no esté en uso. No supere los 120 psig. Para evitar sufrir una lesión sería a causa de los seguros y los residuos despedidos: cuando instale los conectores de metal con esta herramienta, utilice únicamente los clavos de conectores de metal de papel intercalado DeWALT 35°

**⚠ AVERTISSEMENT** Lire et comprendre les étiquettes figurant sur l'outil ainsi que le manuel. Le non-respect des avertissements peut provoquer le **DÉCES** ou des **BLESSURES GRAVES**. L'opérateur et les autres personnes œuvrant dans la zone de travail **DOIVENT** porter des lunettes de sécurité munies de ANSI Z87.1 de protecteurs latéraux. Tenir les doigts **ELOIGNÉS** de la gâchette lorsque vous n'effectuez pas de clouage afin d'éviter un tir accidentel. **NE JAMAIS** pointer l'outil sur vous-même ou sur d'autres personnes dans la zone de travail. **NE JAMAIS** utiliser d'oxygène ou d'autres gaz en bouteille. Une explosion risque de se produire. Déconnecter l'alimentation en air lors de déblocages, d'entretiens ou lorsque l'outil est inutilisé. Ne pas excéder 8,4 kg/cm<sup>2</sup> (120 psig). Afin d'éviter toute blessure grave causée par des attaches ou des débris : lors de l'installation de connecteurs métalliques à l'aide de cet outil, n'utiliser que des clous pour connecteurs métalliques sur bande de papier DeWALT 35°

English

### TROUBLESHOOTING GUIDE

MANY COMMON PROBLEMS CAN BE SOLVED EASILY BY UTILIZING THE CHART BELOW.  
FOR MORE SERIOUS OR PERSISTENT PROBLEMS, CONTACT A DEWALT SERVICE CENTER OR CALL 1-(800)-4-DEWALT.

**⚠WARNING:** *To reduce the risk of serious personal injury, remove fasteners from magazine before making any adjustments or servicing this tool.*

SYMPTOM	CAUSE	FIX
Trigger valve housing leaks air	O-ring cut or cracked	Replace O-ring
Trigger valve	O-ring cut or cracked	Replace trigger valve assembly
CT housing leaks air	CT housing O-ring cut or cracked	Replace CT housing assembly
	Shuttle O-ring cut or cracked	Replace O-ring
	CT housing plate loosened or damaged	Replace CT housing assembly
Frame/Nose leaks air	Loose nose screws	Tighten screws and recheck
	O-ring cut or cracked	Replace O-ring
	Bumper cracked or worn	Replace bumper
Frame/Deflector leaks air	Damaged gasket	Replace gasket
	Cracked or worn head valve piston	Replace head valve piston
	Cracked or damaged sleeve	Replace sleeve
	Loose deflector screws	Tighten screws and recheck
Failure to cycle	Air supply restriction	Check air supply equipment
	Tool dry, lack of lubrication	Lubricate tool using DEWALT pneumatic tool oil
	Worn head valve O-rings	Replace O-rings
	Broken head valve spring	Replace head valve spring
	Head valve stuck in cap	Disassemble/Check/Lubricate
	Trigger valve O-ring cut or cracked	Replace trigger valve assembly
	Wishbone cam pin broken or missing	Replace wishbone cam pin
	Wishbone cam broken, worn or missing	Replace wishbone cam
	Cam spring broken or missing	Replace cam spring
	Cam follower broken or missing	Replace cam follower
Moveable nose broken	Replace moveable nose	

### TROUBLESHOOTING GUIDE

MANY COMMON PROBLEMS CAN BE SOLVED EASILY BY UTILIZING THE CHART BELOW.  
FOR MORE SERIOUS OR PERSISTENT PROBLEMS, CONTACT A DEWALT SERVICE CENTER OR CALL 1-(800)-4-DEWALT.

**⚠WARNING:** *To reduce the risk of serious personal injury, remove fasteners from magazine before making any adjustments or servicing this tool.*

SYMPTOM	CAUSE	FIX
Failure to cycle	Moveable nose too far from workpiece	Place nail point in metal connector hole/make sure tool is not tipped so magazine is in contact with work surface
Lack of power; slow to cycle	Tool dry, lacks lubrication	Lubricate tool using DEWALT pneumatic tool oil
	Broken head valve spring	Replace head valve spring
	O-rings cut or cracked/gasket damaged	Replace O-rings/gasket
	Exhaust blocked	Check top seal, head valve, deflector cover; replace
	Trigger valve worn/leaks	Replace trigger valve assembly
	Dirt/grime built up on driver	Disassemble to remove driver; clean driver
	Sleeve not seated correctly on nose	Disassemble to correct
	Head valve not seated correctly on sleeve	Disassemble to correct; replace
	Head valve dry	Disassemble/lubricate
	Air pressure too low	Check air supply equipment
Skipping fasteners; intermittent feed	Contact arm valve exhaust/port/channel blocked	Disassemble/Check/Clean; replace assembly
	Worn magazine	Replace magazine
	Dry/dirty magazine	Clean/lubricate using DEWALT pneumatic tool oil
	Broken/chipped driver	Replace driver (check driver piston O-ring)
	Trigger valve O-ring cut or cracked	Replace trigger valve assembly
	Leaking deflector gasket	Tighten screws; replace gasket
	Wrong sized fasteners	Use only recommended fasteners
	Bent/damaged fasteners or collation	Discontinue using these fasteners
	Loose magazine nose screws	Tighten all screws
	Low air pressure	Check air supply system to tool

### TROUBLESHOOTING GUIDE

MANY COMMON PROBLEMS CAN BE SOLVED EASILY BY UTILIZING THE CHART BELOW.  
FOR MORE SERIOUS OR PERSISTENT PROBLEMS, CONTACT A DEWALT SERVICE CENTER OR CALL 1-(800)-4-DEWALT.

**⚠WARNING:** To reduce the risk of serious personal injury, remove fasteners from magazine before making any adjustments or servicing this tool.

SYMPTOM	CAUSE	FIX
Skipping fasteners; intermittent feed	Damaged pusher spring	Replace spring
	Tool dry, lacks lubrication	Use DEWALT pneumatic tool oil
	Worn driver piston O-ring	Replace O-ring, check driver
	Air restriction/inadequate airflow through socket and plug	Replace quick disconnect fittings
	Dirt/grime in driver channel	Disassemble and clean driver and sleeve
	Worn bumper	Replace bumper, check driver and driver piston O-ring
Fasteners jam in tool	Driver channel worn	Replace Fixed nose
	Wrong sized fasteners	Use only recommended fasteners
	Bent/damaged fasteners or collation	Discontinue using these fasteners
	Loose magazine/nose screws	Tighten all screws
	Broken/chipped driver	Replace driver
Fastener misses metal connector hole	Damaged moveable nose	Replace moveable nose
	Nail not fully positioned in the drive channel	Check for debris/collation in drive channel; remove
	Hole not properly located with point of nail	Place nail point in metal connector hole before firing
Nail point not visible	Trigger stem depressed	Release trigger; disconnect and reconnect air; replace
	Nose spring broken	Replace nose spring
	Nail jammed in drive channel	Disconnect air/clear jam
	Cam spring broken or missing	Replace cam spring
	Cam/shuttle jammed	Disconnect air/remove cover/separate cam and
	Less than 5 nails/tool in lockout mode	Disconnect from air and add new strip of nails
CT housing vibrates, buzzes or has a delay during actuation	Shuttle O-ring cut or cracked	Replace O-ring



AVANT DE FAIRE FONCTIONNER CET OUTIL, LIRE ATTENTIVEMENT ET COMPRENDRE TOUTES LES DIRECTIVES DE LA SECTION "CONSIGNES DE SÉCURITÉ IMPORTANTES"

### Définitions : lignes directrices en matière de sécurité

Les définitions ci-dessous décrivent le niveau de danger pour chaque mot-indicateur employé. Lire le mode d'emploi et porter une attention particulière à ces symboles.

**⚠ DANGER** : indique une situation dangereuse imminente qui, si elle n'est pas évitée, **entraînera la mort ou des blessures graves.**

**⚠ AVERTISSEMENT** : indique une situation potentiellement dangereuse qui, si elle n'est pas évitée, **pourrait entraîner la mort ou des blessures graves.**

**⚠ ATTENTION** : indique une situation potentiellement dangereuse qui, si elle n'est pas évitée, **pourrait entraîner des blessures légères ou modérées.**

**AVIS** : indique une pratique ne posant **aucun risque de dommages corporels** mais qui par contre, si rien n'est fait pour l'éviter, **pourrait poser des risques de dommages matériels.**

POUR TOUTE QUESTION OU REMARQUE AU SUJET DE CET OUTIL OU DE TOUT AUTRE OUTIL DEWALT, COMPOSEZ LE NUMÉRO SANS FRAIS : 1 800 4-DEWALT (1 800 433-9258)

**CONSERVER CES CONSIGNES POUR UTILISATION ULTÉRIEURE**

### Directives de sécurité importantes

**⚠ AVERTISSEMENT** : ne pas utiliser cet appareil avant d'avoir lu le mode d'emploi ainsi que l'intégralité des directives de sécurité, d'utilisation et d'entretien.

**⚠ AVERTISSEMENT** : ce produit contient des produits chimiques reconnus par l'État de la Californie comme étant cancérigènes et pouvant entraîner des anomalies congénitales ou d'autres problèmes liés aux fonctions reproductrices. **Se laver les mains après toute manipulation.**

**⚠ AVERTISSEMENT** : certaines poussières contiennent des produits chimiques reconnus par l'État de la Californie comme cancérigènes et pouvant entraîner des anomalies congénitales et d'autres problèmes liés aux fonctions reproductrices, te

- **La mise en marche de l'outil peut projeter des débris, du matériel amalgamé ou de la poussière pouvant causer des blessures oculaires à l'opérateur.** L'opérateur et toutes les personnes dans la zone environnante doivent porter des lunettes de sécurité avec écrans latéraux fixes. Les lunettes de sécurité approuvées sont estampillées avec la mention "Z87.1". L'employeur a la responsabilité d'imposer à l'opérateur et à toutes autres personnes dans la zone de travail le port d'équipement de protection des yeux. (fig. A)

FIG. A



FIG. B

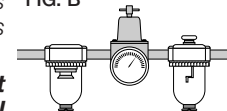

FIG. C



FIG. D



Français

- **Toujours porter des protecteurs d'oreilles appropriés et autres dispositifs de protection durant l'utilisation.** Selon les conditions et la durée d'utilisation, le bruit émis par cet outil peut causer une perte auditive. (fig. A)
- **Utiliser uniquement de l'air propre, sec et régulé.** La condensation provenant d'un compresseur d'air peut faire rouiller et endommager les composants internes de l'outil. (fig. B)
- **Réguler la pression d'air. Utiliser une pression compatible avec la pression nominale indiquée sur la fiche signalétique de l'outil.** (Ne doit pas excéder 120 psi, 8,3 bars.) Ne pas raccorder l'outil à un compresseur d'une puissance nominale supérieure à 200 psi. La pression de fonctionnement de l'outil ne doit jamais excéder 200 psi même dans l'éventualité d'une défaillance du régulateur. (fig. C)
- **Utiliser exclusivement un tuyau d'air prévu pour une pression de fonctionnement maximale d'au moins 10,3 bars (150 psi) ou 150 % de la pression maximale du système, selon la pression la plus élevée.** (Fig. D)
- **Ne pas utiliser de gaz en bouteille pour faire fonctionner cet outil.** Les gaz comprimés en bouteille comme l'oxygène, le bioxyde de carbone, l'azote, l'hydrogène, le propane, l'acétylène ou l'air ne doivent pas être utilisés avec les outils pneumatiques. Ne jamais utiliser de gaz combustibles ou tout autre type

FIG. E

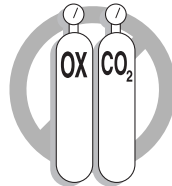

FIG. F

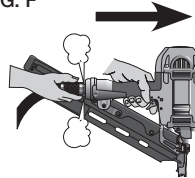
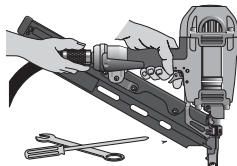

FIG. G



de gaz réactif comme source d'énergie pour cet outil. Leur utilisation représente un danger d'explosion et peut se solder par des blessures corporelles. (fig. E)

- **Utiliser des raccords qui libèrent toute la pression de l'outil lorsqu'il est débranché de la source d'alimentation.** Utiliser des connecteurs de tuyau qui coupent l'alimentation d'air du compresseur quand l'outil est débranché. (fig. F)
- **Débrancher l'outil de la source d'alimentation en air lorsqu'il n'est pas utilisé. Toujours débrancher l'outil de la source d'alimentation en air et retirer les attaches qui se trouvent dans le magasin avant de quitter la zone de travail ou de remettre l'outil à un autre opérateur. Ne pas transporter l'outil vers une autre zone de travail qui comprend des échafaudages, des marches, des échelles etc., avec la source d'alimentation en air raccordée. Ne pas effectuer de réglages, retirer le magasin, effectuer l'entretien ou débloquer des attaches coincées pendant que l'outil est raccordé à la source d'alimentation en air.** Une décharge accidentelle pourrait se produire si le déclencheur est réglé alors que l'outil est raccordé à la source d'alimentation en air et que des clous sont chargés. (fig. G)
- **Brancher l'outil à la source d'alimentation en air avant de charger les attaches afin de prévenir qu'une attache**

FIG. H

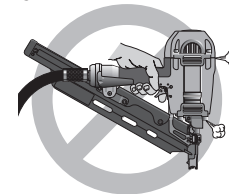

FIG. I

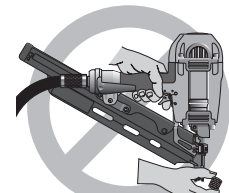

FIG. J



**soit éjectée au cours du branchement.** Le mécanisme d'entraînement de l'outil peut être mis en cycle lorsque l'outil est branché à la source d'alimentation en air. Ne pas enfoncer la détente ou le déclencheur lors du chargement des attaches pour prévenir un clouage par inadvertance.

- **Ne pas retirer, modifier ou rendre non fonctionnel, l'outil, la détente ou le déclencheur de l'outil de quelque façon que ce soit.** Ne pas fixer de ruban ou d'attache sur la détente ou le déclencheur pour le maintenir en position de MARCHE. Ne pas retirer le ressort du déclencheur. Inspecter quotidiennement le bon fonctionnement de la détente et du déclencheur. Une décharge non contrôlée pourrait survenir.
- **Inspecter l'outil avant de l'utiliser. Ne pas faire fonctionner un outil si une partie de l'outil, de la détente ou du déclencheur n'est pas fonctionnelle, est débranchée, modifiée ou ne fonctionne pas correctement.** Les fuites d'air ainsi que les pièces endommagées ou manquantes doivent être réparées ou remplacées avant utilisation. (fig. H)
- **Ne pas transformer ou modifier l'outil de quelque façon que ce soit.** (fig. I)
- **Toujours considérer que l'outil contient des attaches.**
- **Ne jamais pointer l'outil en direction d'un collègue de travail ou de soi-**

FIG. K

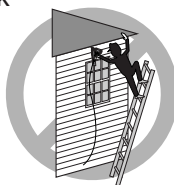

FIG. L

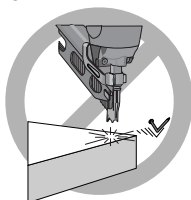
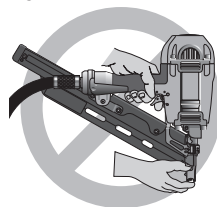

FIG. M



**même.** Pas de chamaillerie! Toujours travailler prudemment! Respecter l'outil en tant qu'élément essentiel au travail. (fig. J)

- **Tenir les spectateurs, les enfants et les visiteurs à l'écart durant l'utilisation d'un outil mécanique.** Les distractions peuvent entraîner une perte de maîtrise. Verrouiller l'outil dans un endroit sûr, hors de la portée des enfants lorsqu'il n'est pas utilisé.
- **Enlever le doigt de la détente lorsque vous ne clouez pas. Ne jamais transporter l'outil avec le doigt sur la détente.** Cette pratique pourrait se solder par une décharge intempestive. Utiliser le bouton de verrouillage de la détente pour empêcher une décharge intempestive
- **Ne pas tendre le bras trop loin.** Il faut demeurer bien campé sur ses pieds et en équilibre en tout temps. Une perte d'équilibre risquerait d'entraîner une blessure corporelle. (fig. K)
- **S'assurer que le tuyau est exempt d'obstructions ou d'emmêlements.** Des tuyaux entremêlés ou vrillés peuvent faire perdre l'équilibre ou perdre pied.
- **N'utiliser l'outil que pour les travaux pour lesquels il a été conçu; ne pas décharger les attaches à l'air libre ni dans des matériaux durs, comme le béton, la pierre, le bois ou les noeuds ou tout autre matériel trop difficile à pénétrer. Ne pas utiliser le corps de l'outil ou le couvercle supérieur en guise de marteau.** Les attaches éjectées peuvent suivre une trajectoire inattendue et causer des blessures. (fig. L)
- **Toujours garder les doigts éloignés du déclencheur par contact afin d'éviter une décharge accidentelle et les risques de blessure.** (fig. M)
- **Consulter les sections Entretien et Réparations pour obtenir les renseignements détaillés sur l'entretien approprié de l'outil.**

- **Toujours utiliser l'outil dans un endroit propre et bien éclairé;** s'assurer que la surface de travail est exempte de débris et prendre soin de ne pas perdre l'équilibre lorsqu'on travaille dans un endroit surélevé, tel un toit.
- **Ne pas enfoncer les attaches près des bords de la pièce;** celle-ci pourrait se fractionner, ce qui risque de faire ricocher l'attache et de blesser quelqu'un, y compris l'utilisateur ou un collègue de travail. S'assurer de ne pas enfoncer l'attache en direction du fil du bois afin qu'il ne dépasse pas le bord de la pièce. Enfoncer le clou perpendiculaire au fil du bois afin de réduire les risques de blessure. (fig. N)
- **Ne pas enfoncer de clous sur les têtes d'autres attaches ou à un angle trop aigu.** Cette pratique peut se solder par une blessure corporelle provoquée par un recul, un coincement d'attache ou un ricochet de clou. (fig. O)
- **S'informer de l'épaisseur du matériau lorsque vous utilisez une cloueuse.** Un clou en saillie peut causer des blessures.
- **Être conscient que lorsque l'outil est utilisé à des pressions du côté élevé de sa gamme de fonctionnement, les clous peuvent passer complètement à travers un matériau mince ou très souple.** S'assurer que la pression dans

FIG. N

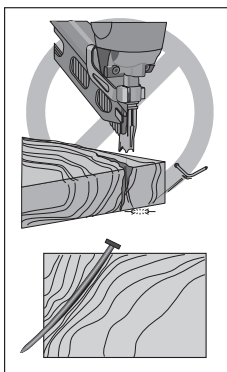
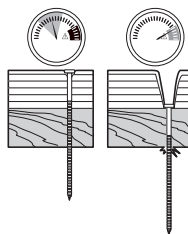

FIG. O



FIG. P



le compresseur est réglée de sorte que les clous sont fixés dans le matériau et non poussés entièrement dans celui-ci. (Fig. P)

- **Garder les mains et les parties du corps éloignées de la zone de travail immédiate.** Au besoin, maintenir la pièce à travailler avec des serres afin de garder les mains et les parties du corps éloignées du danger potentiel. S'assurer que la pièce à travailler est adéquatement fixée avant de pousser la cloueuse contre sa surface. Le déclencheur peut entraîner le déplacement inopiné de la pièce à travailler. (fig. Q)
- **Ne pas utiliser l'outil en présence de poussières, de gaz ou d'émanations inflammables.** L'outil peut générer une étincelle qui risque d'enflammer les gaz, provoquant ainsi un incendie. Une étincelle peut également survenir si un clou est enfoncé sur un autre clou. (fig. R)
- **Garder le visage et les parties du corps éloignés de l'arrière du couvercle de l'outil lorsque le travail est effectué dans des endroits restreints.** Un recul soudain peut entraîner un impact au corps, particulièrement durant un clouage dans des matériaux durs ou denses. (fig. S)
- **Saisir l'outil fermement pour en garder la maîtrise tout en lui permettant de reculer hors de la surface de travail lorsque l'attache est enfoncée.** En « mode d'actionnement

FIG. Q

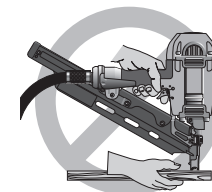
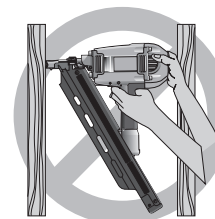

FIG. R



FIG. S



par contact », si le déclencheur retouche la pièce avec la détente enfoncée, l'outil clouera.

- **Lorsqu'on utilise la détente à action séquentielle, ne pas actionner l'outil à moins qu'il ne soit solidement appuyé sur la pièce à travailler.**

- **Ne pas enfoncer de clous à l'aveugle dans les murs, les planchers ou autres zones de travail.** Des attaches enfoncées dans des fils électriques sous tension, de la plomberie ou d'autres types d'obstacles peuvent entraîner des blessures. (fig. T)

FIG. T



- **Demeurer alerte, prêter attention au travail à effectuer et faire preuve de bons sens pendant l'utilisation d'un outil mécanique.** Ne pas utiliser un outil lorsqu'on ressent de la fatigue ou après avoir consommé des drogues, de l'alcool ou des médicaments. Un moment d'inattention durant l'utilisation d'outils mécaniques peut entraîner de graves blessures.

**⚠ AVERTISSEMENT :** les scies, meules, ponceuses, perceuses ou autres outils de construction peuvent produire des poussières contenant des produits chimiques reconnus par l'État californien pour causer cancers, malformations congénitales ou être nocifs au système reproducteur. Parmi ces produits chimiques, on retrouve :

- le plomb dans les peintures à base de plomb ;
- la silice cristallisée dans les briques et le ciment ou autres articles de maçonnerie ; et
- l'arsenic et le chrome dans le bois ayant subi un traitement chimique.

Le risque associé à de telles expositions varie selon la fréquence à laquelle on effectue ces travaux. Pour réduire toute exposition à ces produits : travailler dans un endroit bien aéré, en utilisant du matériel de sécurité homologué tel un masque les microscopiques.

**⚠ AVERTISSEMENT : TOUJOURS PORTER DES LUNETTES DE SÉCURITÉ.** Les lunettes optiques ne constituent PAS des lunettes de sécurité. Utiliser également un masque facial ou anti-poussières si l'opération génère de la poussière. **TOUJOURS PORTER UN ÉQUIPEMENT DE PROTECTION HOMOLOGUÉ :**

- protection oculaire conforme à la norme ANSI Z87.1 (CAN/CSA Z94.3),
- protection auditive conforme à la norme ANSI S12.6 (S3.19) et
- protection des voies respiratoires conformes aux normes NIOSH/OSHA/MSHA.

**CONSERVER CES CONSIGNES POUR UTILISATION ULTÉRIEURE**

### Fiche technique de l'outil

<b>MODÈLE</b>	<b>DWMC150</b>
<b>HAUTEUR</b>	274 mm (10 3/4 po)
<b>LARGEUR</b>	108 mm (4 1/4 po)
<b>LONGUEUR</b>	296 mm (11 3/4 po)
<b>POIDS</b>	2,1 kg (4,6 lb)
<b>ANGLE DU CHARGEUR</b>	35°
<b>PRESSIION DE SERVICE</b>	4,9 à 8,43 kg/cm <sup>2</sup> (70 à 120 psig)
<b>CONSOMMATION D'AIR PAR 100 CYCLES*</b>	6,7 pi <sup>3</sup> /min à 80 psi
<b>CAPACITÉ DU CHARGEUR</b>	Jusqu'à 29 clous
<b>LONGUEUR DES FIXATIONS</b>	38 mm (1 1/2 po)
<b>DIAMÈTRE DE TIGE</b>	3,33 mm à 3,76 mm (0,131 po à 0,148 po)
<b>BANDES DE FIXATIONS</b>	Bande de papier de 35°
<b>TYPE DE FIXATIONS</b>	Clous pour connecteurs métalliques à tête ronde sur bande de papier de 35°

\*Tenir compte de la vitesse réelle de fonctionnement de l'outil pour déterminer la quantité d'air nécessaire. Par exemple, si votre cloueuse utilise environ 50 clous à la minute, vous avez besoin de 50 % de 190 l/min (6,7 pi<sup>3</sup>/min), qui est le volume nécessaire pour faire fonctionner l'outil à 100 clous par minute.

### COMPOSANTS (FIG. 1)

- |                      |                               |
|----------------------|-------------------------------|
| A. Gâchette          | D. Nez amovible (déclencheur) |
| B. Échappement       | E. Poussoir                   |
| C. Crochet à chevron | F. Chargeur                   |

FIG. 1

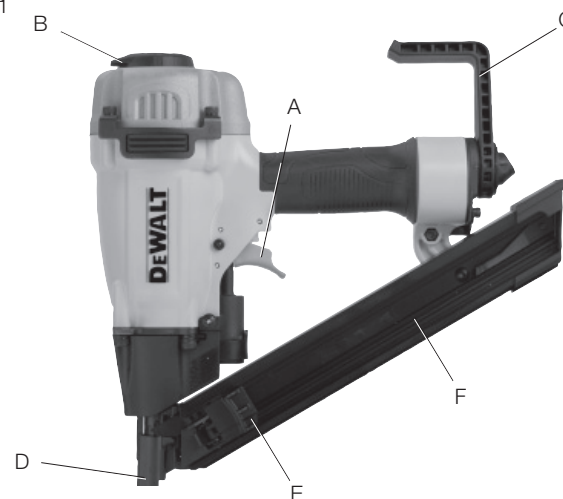

### FONCTIONNEMENT

#### Préparation de l'outil (Fig. 2, 3)

**▲ AVERTISSEMENT :** lire la section intitulée **Directives de sécurité importantes** début ce manuel. Toujours porter une protection oculaire et auditive durant l'utilisation de cet outil. Toujours porter une protection oculaire et une protection auditive lors de l'utilisation de l'outil. Ne pas pointer la cloueuse dans votre direction ou celle d'autres personnes. Pour une utilisation sécuritaire, effectuer toutes les procédures et vérifier tous les points qui suivent avant chaque utilisation de la cloueuse.



1. Avant d'utiliser la cloueuse, s'assurer que les réservoirs du compresseur ont été correctement purgés.
2. Lubrifier l'outil comme suit:
  - a. Utiliser de l'huile pour outil pneumatique DEWALT ou une huile S.A.E. de grade 20 non détergente. **NE PAS** utiliser une huile détergente ou des additifs pour éviter d'endommager les joints toriques et les pièces en caoutchouc.
  - b. Lorsque c'est possible, utiliser un ensemble filtre-régulateur-lubrificateur avec le tuyau d'air, entre le compresseur et l'outil.
  - c. Si un lubrificateur n'est pas disponible, ajouter 5 à 10 gouttes d'huile dans le raccord d'air au moins deux fois par jour ou après toutes les quatre heures d'utilisation.

FIG. 2

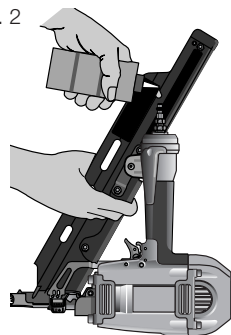
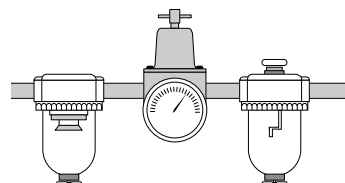

FIG. 3



3. Porter une protection oculaire, auditive et respiratoires adéquates.
4. Retirer toutes les attaches du chargeur.
5. Vérifier le bon fonctionnement régulier du déclencheur et des ensembles du poussoir. Ne pas utiliser l'outil si un des ensembles ne fonctionne pas correctement. **NE JAMAIS** utiliser un outil dont le déclencheur est coincé en position de marche.

6. Vérifier la source d'alimentation en air. Vérifier que la pression ne dépasse pas les limites recommandées (se reporter à la **fiche technique de l'outil**).
7. Raccorder le tuyau d'air.
8. Vérifier la présence de fuites audibles autour des soupapes et des joints. Ne jamais utiliser un outil qui présente des fuites ou dont certaines pièces sont endommagées.

**⚠AVERTISSEMENT** : pour réduire les risques de blessures corporelles, débrancher l'outil de la source d'alimentation en air avant d'effectuer l'entretien, de dégager une attache bloquée, de quitter la zone de travail, de déplacer l'outil dans un autre endroit ou de donner l'outil à une autre personne.

### Gâchette (fig. 1, 4)

**⚠AVERTISSEMENT** : sauf lors du clouage, l'utilisateur ne doit pas maintenir la gâchette enfoncée, car il existe un risque de blessures graves si la gâchette entre accidentellement en contact avec une personne ou un objet et provoque le déclenchement de l'outil.

**⚠AVERTISSEMENT** : éloigner les mains et le corps de la zone d'expulsion des clous.

**⚠AVERTISSEMENT** : ne jamais utiliser un crochet à chevron pour suspendre l'outil sur le corps, sur un vêtement ou à la ceinture.

Le système de déclenchement séquentiel tire son nom de la « séquence » nécessaire pour libérer une fixation.

1. **Le déclenchement séquentiel** : constitue un avantage sur le plan de la sécurité, puisqu'il interdit tout déclenchement accidentel si l'outil heurte une surface ou une personne alors que l'utilisateur appuie sur la gâchette.
2. **Le déclenchement séquentiel** : permet de « positionner les clous » tout en évitant qu'une deuxième fixation soit libérée accidentellement lors du recul.

DEWALT propose un seul mode de fonctionnement sur cet outil.

**REMARQUE :** Cet outil fonctionne de manière séquentielle, ce qui le rend unique parmi les outils de la gamme DEWALT. Au repos, le nez amovible (D), qui agit comme déclencheur par contact, reste en position « enfoncé » afin qu'il soit possible de voir la pointe des clous, ce qui favorise leur positionnement. Au déclenchement de la gâchette, lorsque la pointe du clou se trouve dans l'orifice préformé du connecteur métallique (G), le nez amovible s'écarte de l'outil pour détecter la surface de travail. S'il ne détecte pas la surface de travail près du nez de l'outil, ce dernier ne se déclenche pas.

**⚠AVERTISSEMENT :** pour éviter toute blessure grave causée par des fixations ou des débris lors de la pose de connecteurs de métal avec la cloueuse mcx :

- N'utiliser que de véritables clous pour connecteurs métalliques DEWALT.
- Les clous pour connecteurs métalliques ne sont pas conçus pour traverser le métal. Lors de la pose de connecteurs métalliques, toujours placer la pointe exposée du clou dans le trou préformé du connecteur, et orienter ce dernier de manière que le clou soit perpendiculaire au trou.

FIG. 4

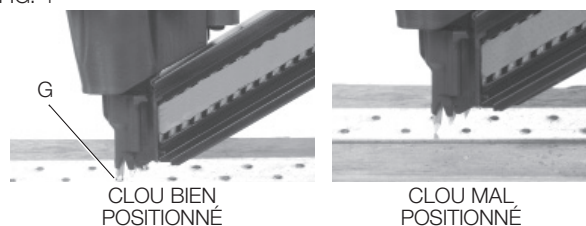

#### LIBÉRATION DE FIXATIONS (FIG. 1, 4)

Placer l'extrémité du clou dans le trou préformé des connecteurs métalliques (G), tout en appuyant FRANQUEMENT le nez amovible (le « déclencheur ») contre la surface de travail, puis appuyer sur la gâchette (A).

Pour libérer un deuxième clou, écarter l'outil de la surface de travail, relâcher la gâchette et répéter la procédure.

#### Vérification du fonctionnement de l'outil (fig. 1)

**⚠AVERTISSEMENT :** toujours retirer toutes les fixations avant de vérifier le fonctionnement de l'outil.

#### FONCTIONNEMENT DU DÉCLENCHEMENT SÉQUENTIEL :

A. Appuyer le nez amovible contre la surface de travail sans toucher à la gâchette (A).

**L'OUTIL NE DOIT PAS SE DÉCLENCHER.**

B. Tenir l'outil à l'écart de la surface de travail et appuyer sur la gâchette.

**L'OUTIL NE DOIT PAS SE DÉCLENCHER.**

Relâcher la gâchette. Elle doit revenir à l'arrêt se trouvant sur le châssis de l'outil.

C. Appuyer sur la gâchette et presser le nez amovible contre la surface de travail.

**L'OUTIL NE DOIT PAS SE DÉCLENCHER.**

D. Sans toucher la gâchette, appuyer le nez amovible contre la surface de travail. Appuyer sur la gâchette.

**L'OUTIL DOIT SE DÉCLENCHER.**

#### Chargement de l'outil (fig. 1, 5)

**⚠AVERTISSEMENT :** lors du chargement des clous, toujours diriger l'outil vers une direction ne présentant aucun danger.



**⚠AVERTISSEMENT :** ne jamais charger de clous lorsque le déclencheur par contact ou la gâchette sont activés.

**⚠AVERTISSEMENT :** ne jamais mélanger des clous de différentes longueurs dans le chargeur.

1. Tenir la cloueuse avec le chargeur (F) incliné vers le bas, et insérer la rame de clous de dimension adaptée dans le chargeur. Pour savoir quelles fixations utiliser, consulter la **fiche technique de l'outil**.
2. Faire glisser les clous jusqu'à l'avant du chargeur.
3. Tirer le poussoir (E) jusque l'arrière du chargeur, après le dernier clou, puis le relâcher pour qu'il vienne s'appuyer sur la bande de clous.

FIG. 5



#### RETRAIT DES CLOUS (FIG. 1, 5, 6)

1. Enfoncer le poussoir (E) et le faire glisser lentement vers l'arrière, après les clous, en direction de l'embout.

FIG. 6

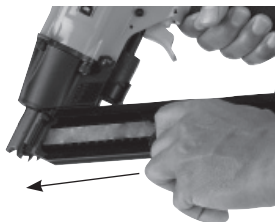

2. Retirer les clous en libérant le ressort du poussoir et en les faisant glisser vers l'arrière.

3. Appuyer sur le poussoir (E) et faire glisser les clous au-delà pour les sortir du chargeur.

FIG. 7



#### Crochet à chevron (fig. 1)

**⚠AVERTISSEMENT :** ne jamais utiliser un crochet à chevron pour suspendre l'outil sur le corps, sur un vêtement ou à la ceinture.

Il est possible de faire pivoter le crochet à chevron intégré (C) d'un côté ou de l'autre de l'outil pour une utilisation par un droitier ou par un gaucher.

**REMARQUE :** Il est impossible de démonter le crochet à chevron.

#### Fonctionnement par temps froid

**⚠AVERTISSEMENT :** lire la section intitulée **Directives de sécurité importantes** début ce manuel. Toujours porter une protection oculaire et auditive durant l'utilisation de cet outil. Garder la cloueuse pointée en direction opposée de l'opérateur et des autres personnes. Pour un fonctionnement sécuritaire, effectuer toutes les procédures et vérifications suivantes avant chaque utilisation de la cloueuse.

Lorsque les outils sont utilisés à des températures inférieures au point de congélation, effectuer les procédures de préparation ci-dessus et suivre les directives ci-dessous.

1. S'assurer que les réservoirs du compresseur ont été purgés adéquatement avant l'utilisation. Toujours purger les réservoirs du compresseur au moins une fois par jour durant l'utilisation de la cloueuse. Ceci est particulièrement important par temps froid parce que l'humidité dans l'air des réservoirs se condensera.
2. Garder l'outil le plus chaud possible avant l'utilisation.
3. Ajouter dans le capuchon d'extrémité 5 à 10 gouttes d'huile pour outil pneumatique DEWALT ou d'huile pneumatique de grade d'hiver contenant de l'éthylène glycol.
4. Abaisser la pression d'air à 80 psi ou moins.
5. Actionner l'outil à 5 ou 6 reprises dans du bois non utilisable pour lubrifier les joints toriques.
6. Augmenter la pression jusqu'au niveau de fonctionnement (sans excéder 120 psi) et utiliser l'outil normalement.
7. Lubrifier le capuchon d'extrémité de nouveau avec de l'huile pour outil pneumatique DEWALT ou de l'huile pneumatique de grade d'hiver contenant de l'éthylène glycol au moins deux fois par jour ou toutes les quatre heures d'utilisation.

### **Fonctionnement par temps chaud**

L'outil devrait fonctionner normalement. Cependant, garder l'outil à l'abri de la lumière directe du soleil étant donné que la chaleur excessive peut endommager les amortisseurs, les joints toriques et les autres pièces de caoutchouc.

### **ENTRETIEN**

**⚠AVERTISSEMENT** : afin d'éviter les risques de blessures, débrancher le tuyau à air de l'outil et retirer les fixations du chargeur avant de procéder au réglage.

### **Tableau d'entretien journalier**

<b>ACTION</b>	Lubrifier l'outil avec 5 à 10 gouttes d'huile pour outils pneumatiques DEWALT
<b>POURQUOI</b>	Prévenir la défaillance des joints toriques
<b>COMMENT</b>	Introduire les gouttes dans le raccord d'air de l'embout de l'outil
<b>ACTION</b>	Vider les réservoirs et les tuyaux du compresseur quotidiennement
<b>POURQUOI</b>	Prévenir l'accumulation d'humidité dans le compresseur et le clouer
<b>COMMENT</b>	Ouvrir les robinets de purge ou les autres robinets des réservoirs du compresseur
<b>ACTION</b>	Nettoyer le magasin, le poussoir et mécanisme du déclencheur
<b>POURQUOI</b>	Permettre un fonctionnement doux, réduire l'usure et prévenir les blocages
<b>COMMENT</b>	Nettoyer à l'air comprimé. L'utilisation d'huiles ou de solvants n'est pas recommandée car ils ont tendance à retenir les particules
<b>ACTION</b>	Avant chaque utilisation, vérifier si les écrous, vis et attaches sont serrés et intacts
<b>POURQUOI</b>	Prévenir les blocages, les fuites et la défaillance prématurée des pièces de l'outil
<b>COMMENT</b>	Utiliser la clé hexagonale ou le tournevis approprié(e) pour serrer les vis ou autres attaches.

### **Nettoyage**

**⚠AVERTISSEMENT** : enlever les saletés et la poussière hors des événements au moyen d'air comprimé propre et sec, au moins une fois par semaine. Pour minimiser le risque de blessure aux yeux, toujours porter une protection oculaire conforme à la norme ANSI Z87.1 lors du nettoyage.

**⚠AVERTISSEMENT :** ne jamais utiliser de solvants ni d'autres produits chimiques puissants pour nettoyer les pièces non métalliques de l'outil. Ces produits chimiques peuvent affaiblir les matériaux de plastique utilisés dans ces pièces. Utiliser un chiffon humecté uniquement d'eau et de savon doux. Ne jamais laisser de liquide pénétrer dans l'outil et n'immerger aucune partie de l'outil dans un liquide.

### Réparations

**⚠AVERTISSEMENT :** afin d'éviter les risques de blessures, débrancher le tuyau à air de l'outil et retirer les fixations du chargeur avant de procéder au réglage.

**⚠AVERTISSEMENT :** ne jamais modifier ni démonter le boîtier du déclencheur par contact, sous peine de provoquer des blessures graves pour l'utilisateur ou les personnes à proximité. Le cas échéant, le boîtier du déclencheur par contact doit être remplacé dans son intégralité.

**⚠ATTENTION :** poussoir à ressort (ressort à force constante). Tout travail avec le ressort doit s'accompagner de précautions de sécurité. Le ressort est enroulé autour d'un rouleau auquel il n'est pas fixé. Lorsqu'il est étiré, son extrémité dépasse le rouleau et il se rétracte brusquement, ce qui risque de vous pincer la main. Par ailleurs, ses rebords très fins sont coupants. Il faut également éliminer les éventuels plis permanents, susceptibles de réduire sa résistance.

Se reporter à la rubrique **Guide de dépannage** à la fin de cette section.

Pour assurer la SÉCURITÉ et la FIABILITÉ du produit, les réparations, l'entretien et les réglages doivent être réalisés par un centre de réparation en usine DEWALT, un centre de réparation agréé DEWALT ou par d'autres techniciens qualifiés. Toujours utiliser des pièces de rechange identiques.

### Accessoires

**⚠AVERTISSEMENT :** puisque les accessoires autres que ceux offerts par DEWALT n'ont pas été testés avec ce produit, leur utilisation pourrait s'avérer dangereuse. Pour réduire le risque de blessures, utiliser exclusivement les accessoires DEWALT recommandés avec le présent produit.

Les accessoires recommandés pour cet outil sont vendus séparément au centre de service de votre région. Pour obtenir de l'aide concernant l'achat d'un accessoire, communiquer avec DEWALT Industrial Tool Co., 701 East Joppa Road, Towson, MD 21286 aux États-Unis; composer le 1 800 433-9258 (1 800 4-DEWALT) ou visiter notre site Web : [www.dewalt.com](http://www.dewalt.com).

### Registre en ligne

Merci pour votre achat. Enregistrez dès maintenant votre produit:

- **RÉPARATIONS SOUS GARANTIE:** cette carte remplie vous permettra de vous prévaloir du service de réparations sous garantie de façon plus efficace dans le cas d'un problème avec le produit.
- **CONFIRMATION DE PROPRIÉTÉ:** en cas de perte provoquée par un incendie, une inondation ou un vol, cette preuve de propriété vous servira de preuve auprès de votre compagnie d'assurances.
- **POUR VOTRE SÉCURITÉ :** Enregistrez votre produit. Nous pourrions ainsi communiquer avec vous dans l'éventualité, peu probable, où la Consumer Product Safety Act (Loi sur la sécurité des consommateurs) exige la diffusion d'un avis sur la sécurité. Registre en ligne à [www.dewalt.com/register](http://www.dewalt.com/register).

### Garantie à vie limitée de sept (7) ans

DEWALT réparera gratuitement tous les problèmes dus à des défauts de matériau ou de fabrication pendant sept (7) ans à compter de la date d'achat. Cette garantie ne couvre pas des défaillances de pièce dues à une usure normale ou à une mauvaise utilisation de l'outil. Pour en savoir plus sur la protection et les réparations sous garantie, visiter le site Web [www.dewalt.com](http://www.dewalt.com) ou composer le 1 800 433-9258 (1 800 4-DEWALT). Cette garantie ne s'applique pas aux accessoires ni aux dommages causés par des réparations réalisées ou tentées par des tiers. Cette garantie vous accorde des droits légaux précis et il est possible que vous ayez d'autres droits qui varient d'un État ou d'une province à l'autre.

En plus de la garantie, les outils DEWALT sont couverts par notre :

#### SERVICE D'ENTRETIEN GRATUIT DE 1 AN

DEWALT entretiendra l'outil et remplacera les pièces usées par une utilisation normale et ce, gratuitement, à tout moment pendant la première année à compter de la date d'achat. L'usure de pièces comme les joints toriques ou les mécanismes de lames n'est pas couverte.

### GARANTIE DE REMBOURSEMENT DE 90 JOURS

Si vous n'êtes pas entièrement satisfait des performances de votre outil électrique, laser ou de votre cloueuse DEWALT pour quelque raison que ce soit, vous pouvez le renvoyer accompagné d'un reçu dans les 90 jours suivant la date d'achat, et nous vous rembourserons entièrement – sans poser de questions.

**AMÉRIQUE LATINE :** Cette garantie ne s'applique pas aux produits vendus en Amérique latine. Pour ceux-ci, veuillez consulter les informations relatives à la garantie spécifique présente dans l'emballage, appeler l'entreprise locale ou consulter le site Web.

**REMPLACEMENT GRATUIT DES ÉTIQUETTES D'AVERTISSEMENT :** Si l'étiquette d'avertissement devient illisible ou est manquante, composer le 1 800 433-9258 (1 800 4-DEWALT) pour un remplacement gratuit.

**⚠ WARNING** Read and understand tool labels and manual. Failure to follow warnings could result in **DEATH** or **SERIOUS INJURY**. Operators and others in work area **MUST** wear ANSI Z87.1 safety glasses with side shields. Keep fingers **AWAY** from trigger when not driving fasteners to avoid accidental firing. **NEVER** point tool at yourself or others in work area. **NEVER** use oxygen or other bottled gasses. Explosion may occur. Disconnect air when clearing jams, servicing or when tool is not in use. Do not exceed 120 psig. To avoid serious injury from fasteners and flying debris: when installing metal connectors with this tool use **ONLY** DeWALT 35° paper collated metal connector nails.

**⚠ ADVERTENCIA** Lea y comprenda las etiquetas y el manual de la herramienta. Si no se observan las advertencias podría resultar en la **MUERTE** o **LESIONES GRAVES**. Los operadores y otras personas en el área de trabajo **DEBEN** usar gafas de seguridad de ANSI Z87.1 con protección lateral. Mantenga los dedos **ALEJADOS** del gatillo cuando no coloca seguros para evitar el disparo accidental. **NUNCA** apunte la herramienta hacia usted o hacia otras personas en el área de trabajo. **NUNCA** use oxígeno ni otros gases embotellados. Puede producirse una explosión. Desconecte el aire al eliminar obstrucciones, al realizar tareas de servicio o cuando la herramienta no esté en uso. No supere los 120 psig. Para evitar sufrir una lesión seria a causa de los seguros y los residuos despedidos: cuando instale los conectores de metal con esta herramienta, utilice únicamente los clavos de conectores de metal de papel intercalado DeWALT 35°

**⚠ AVERTISSEMENT** Lire et comprendre les étiquettes figurant sur l'outil ainsi que le manuel. Le non-respect des avertissements peut provoquer le **DÉCÈS** ou des **BLESSURES GRAVES**. L'opérateur et les autres personnes œuvrant dans la zone de travail **DOIVENT** porter des lunettes de sécurité munies de ANSI Z87.1 de protecteurs latéraux. Tenir les doigts **ELOIGNÉS** de la gâchette lorsque vous n'effectuez pas de clouage afin d'éviter un tir accidentel. **NE JAMAIS** pointer l'outil sur vous-même ou sur d'autres personnes dans la zone de travail. **NE JAMAIS** utiliser d'oxygène ou d'autres gaz en bouteille. Une explosion risque de se produire. Déconnecter l'alimentation en air lors de déblocages, d'entretiens ou lorsque l'outil est inutilisé. Ne pas excéder 8,4 kg/cm<sup>2</sup> (120 psig). Afin d'éviter toute blessure grave causée par des attaches ou des débris : lors de l'installation de connecteurs métalliques à l'aide de cet outil, n'utiliser que des clous pour connecteurs métalliques sur bande de papier DeWALT 35°

## **GUIDE DE DÉPANNAGE**

IL EST POSSIBLE DE RÉSOUDRE FACILEMENT LES PROBLÈMES LES PLUS COMMUNS À L'AIDE DU TABLEAU CI-DESSOUS. POUR DES PROBLÈMES PLUS GRAVES OU DES PROBLÈMES QUI PERSISTENT, COMMUNIQUER AVEC UN CENTRE DE RÉPARATION DEWALT OU COMPOSER LE 1 800 4-DEWALT.

**⚠️ AVERTISSEMENT :** *pour réduire les risques de blessures graves, retirer les fixations du chargeur avant de régler, entretenir ou réparer l'outil.*

<b>SYMPTÔME</b>	<b>CAUSE</b>	<b>SOLUTION</b>
Fuite d'air dans le logement de la valve de gâchette	Joint torique coupé ou fendu	Remplacer le joint torique
Valve de gâchette	Joint torique coupé ou fendu	Remplacer la valve de gâchette
Fuite d'air au logement du déclencheur par contact	Joint torique du logement du déclencheur par contact coupé ou fendu	Remplacer le logement du déclencheur par contact
	Joint torique de la navette coupé ou fendu	Remplacer le joint torique
	Plaque du logement du déclencheur par contact desserrée ou endommagée	Remplacer le logement du déclencheur par contact
Fuite d'air au châssis/nez	Vis du nez desserrées	Resserrer les vis et refaire une vérification
	Joint torique coupé ou fendu	Remplacer le joint torique
	Butoir fendu ou usé	Remplacer le butoir
Fuite d'air au châssis/défecteur	Joint d'étanchéité endommagé	Remplacer le joint d'étanchéité
	Piston de la soupape principale fendu ou endommagé	Remplacer le piston de la soupape principale
	Chemise fendue ou endommagée	Remplacer la chemise
	Vis du déflecteur desserrées	Resserrer les vis et refaire une vérification
Cycle non amorcé	Alimentation d'air restreinte	Vérifier l'équipement de l'alimentation d'air
	Outil sec, manque de lubrifiant	Lubrifier l'outil avec de l'huile pour outils pneumatiques DEWALT
	Joints toriques de la soupape principale usés	Remplacer les joints toriques
	Ressort de soupape principale cassé	Remplacer le ressort de soupape principale
	Soupape principale coincée dans la tête	Démonter, vérifier, lubrifier
	Joint torique de la valve de gâchette coupé ou fendu	Remplacer la valve de gâchette

## GUIDE DE DÉPANNAGE

IL EST POSSIBLE DE RÉSOUDRE FACILEMENT LES PROBLÈMES LES PLUS COMMUNS À L'AIDE DU TABLEAU CI-DESSOUS. POUR DES PROBLÈMES PLUS GRAVES OU DES PROBLÈMES QUI PERSISTENT, COMMUNIQUER AVEC UN CENTRE DE RÉPARATION DEWALT OU COMPOSER LE 1 800 4-DEWALT.

**⚠️ AVERTISSEMENT :** *pour réduire les risques de blessures graves, retirer les fixations du chargeur avant de régler, entretenir ou réparer l'outil.*

SYMPTÔME	CAUSE	SOLUTION
Cycle non amorcé	Axe de came oscillante cassé ou fendu	Remplacer l'axe de came oscillante
	Came oscillante cassée, usée ou fendue	Remplacer la came oscillante
	Ressort de came cassé ou manquant	Remplacer le ressort de came
	Galet de came cassé ou manquant	Remplacer le galet de came
	Nez amovible cassé	Remplacer le nez amovible
	Nez amovible trop éloigné de la surface de travail	Placer la pointe du clou dans l'orifice du connecteur métallique et vérifier que rien ne bouche l'outil de manière que le chargeur soit en contact avec la surface de travail
Manque de puissance, l'outil tourne au ralenti	Outil sec, manque de lubrifiant	Lubrifier l'outil avec de l'huile pour outils pneumatiques DEWALT
	Ressort de soupape principale cassé	Remplacer le ressort de soupape principale
	Joints toriques coupés ou fendus/joints d'étanchéité endommagés	Remplacer les joints toriques/d'étanchéité
	Échappement bloqué	Vérifier le joint supérieur, la soupape principale, le couvercle du déflecteur et les remplacer au besoin
	Valve de gâchette usée ou qui fuit	Remplacer la valve de gâchette
	Saleté/crasses accumulées sur l'entraînement	Démonter l'entraînement pour le retirer et le nettoyer
	Chemise mal posée sur le nez	Démonter et corriger
	Soupape principale mal posée sur la chemise	Démonter et corriger, remplacer
	Soupape principale sèche	Démonter et lubrifier
	Pression d'air trop basse	Vérifier l'équipement de l'alimentation d'air
	Échappement de la vanne du bras de contact/port/canal bloqués	Démonter, vérifier, nettoyer; remplacer

## **GUIDE DE DÉPANNAGE**

IL EST POSSIBLE DE RÉSOUDRE FACILEMENT LES PROBLÈMES LES PLUS COMMUNS À L'AIDE DU TABLEAU CI-DESSOUS. POUR DES PROBLÈMES PLUS GRAVES OU DES PROBLÈMES QUI PERSISTENT, COMMUNIQUER AVEC UN CENTRE DE RÉPARATION DEWALT OU COMPOSER LE 1 800 4-DEWALT.

**⚠️ AVERTISSEMENT :** *pour réduire les risques de blessures graves, retirer les fixations du chargeur avant de régler, entretenir ou réparer l'outil.*

<b>SYMPTÔME</b>	<b>CAUSE</b>	<b>SOLUTION</b>
Fixations non utilisées; alimentation intermittente	Chargeur usé	Remplacer le chargeur
	Chargeur sale ou sec	Nettoyer/lubrifier avec de l'huile pour outils pneumatiques DEWALT
	Entraînement cassé/abîmé	Remplacer l'entraînement (vérifier le joint torique du piston)
	Joint torique de la valve de gâchette coupé ou fendu	Remplacer la valve de gâchette
	Fuite au joint d'étanchéité du déflecteur	Serrer les vis; remplacer le joint d'étanchéité
	Fixations de dimension incorrecte	N'utiliser que les fixations recommandées
	Bandes ou fixations pliées/endommagées	Ne plus utiliser ces fixations
	Vis du nez du chargeur desserrées	Resserrer toutes les vis
	Pression d'air basse	Vérifier l'alimentation d'air vers l'outil
	Ressort du poussoir endommagé	Remplacer le ressort
	Outil sec, manque de lubrifiant	Utiliser de l'huile pour outils pneumatiques DEWALT
	Joint d'étanchéité de l'entraînement du piston usé	Remplacer le joint torique, vérifier l'entraînement
	Débit d'air limité ou inadapté à travers la douille et la prise	Remplacer les raccords à dégagement rapide
	Saleté/crasse dans le canal d'entraînement	Démonter et nettoyer l'entraînement et la chemise
	Butoir usé	Remplacer le butoir, vérifier l'entraînement et le joint d'étanchéité du piston

## GUIDE DE DÉPANNAGE

IL EST POSSIBLE DE RÉSOUDRE FACILEMENT LES PROBLÈMES LES PLUS COMMUNS À L'AIDE DU TABLEAU CI-DESSOUS. POUR DES PROBLÈMES PLUS GRAVES OU DES PROBLÈMES QUI PERSISTENT, COMMUNIQUER AVEC UN CENTRE DE RÉPARATION DEWALT OU COMPOSER LE 1 800 4-DEWALT.

**⚠️ AVERTISSEMENT :** pour réduire les risques de blessures graves, retirer les fixations du chargeur avant de régler, entretenir ou réparer l'outil.

SYMPTÔME	CAUSE	SOLUTION
Fixations coincées dans l'outil	Canal d'entraînement usé	Remplacer le nez fixe
	Fixations de dimension incorrecte	N'utiliser que les fixations recommandées
	Bandes ou fixations pliées/endommagées	Ne plus utiliser ces fixations
	Vis du nez/chargeur desserrées	Resserrer toutes les vis
	Entraînement cassé/abîmé	Remplacer l'entraînement
Fixations incapables d'entrer dans l'orifice du connecteur métallique	Nez amovible endommagé	Remplacer le nez amovible
	Clou mal placé dans le canal d'entraînement	Chercher la présence de débris/bandes dans le canal d'entraînement; les retirer
	Orifice et pointe du clou mal alignés	Placer la pointe du clou dans l'orifice du connecteur métallique avant d'appuyer sur la gâchette
Pointe de clou non visible	Tige de la gâchette enfoncée	Relâcher la gâchette; débrancher et rebrancher l'air; remplacer
	Ressort du nez cassé	Remplacer le ressort du nez
	Clou coincé dans le canal d'entraînement	Débrancher l'air, retirer le clou
	Ressort de came cassé ou manquant	Remplacer le ressort de came
	Came/navette coincée	Débrancher l'air, retirer le couvercle, débloquer la came
	Moins de 5 clous/outil en mode verrouillage	Débrancher l'alimentation en air et ajouter des bandes de clous
Vibrations dans le logement du déclencheur par contact, bourdonnement ou retard à l'activation	Joint torique de la navette coupé ou fendu	Remplacer le joint torique



**ANTES DE OPERAR ESTA HERRAMIENTA LEA CON DETENIMIENTO LAS INSTRUCCIONES DEL APARTADO "INSTRUCCIONES IMPORTANTES DE SEGURIDAD".**

### **Definiciones: Normas de seguridad**

Las siguientes definiciones describen el nivel de gravedad de cada palabra de señal. Lea el manual y preste atención a estos símbolos.

**▲ PELIGRO:** Indica una situación de peligro inminente que, si no se evita, provocará **la muerte o lesiones graves**.

**▲ ADVERTENCIA:** Indica una situación de peligro potencial que, si no se evita, **podría provocar la muerte o lesiones graves**.

**▲ ATENCIÓN:** Indica una situación de peligro potencial que, si no se evita, **posiblemente** provocaría **lesiones leves o moderadas**.

**AVISO:** Se refiere a una práctica **no relacionada a lesiones corporales** que de no evitarse **puede** resultar en **daños a la propiedad**.

SITIENE ALGUNA PREGUNTA O DESEA HACER ALGÚN COMENTARIO SOBRE ESTA O CUALQUIER OTRA HERRAMIENTA DEWALT, LLAME SIN COSTO AL: **1-800-4-DEWALT (1-800-433-9258)**

### **GUARDE ESTAS INSTRUCCIONES PARA FUTURAS CONSULTAS UTILISATION ULTÉRIEURE**

#### **Instrucciones de seguridad importantes**

**▲ ADVERTENCIA:** No opere esta unidad hasta que haya leído este manual de instrucciones de seguridad, operación y mantenimiento.

**▲ ADVERTENCIA:** Este producto contiene sustancias químicas, incluido el plomo, reconocidas por el Estado de California como causantes de cáncer, defectos de nacimiento u otros problemas reproductivos. **Lávese las manos después de utilizarlo.**

**▲ ADVERTENCIA:** Algunos tipos de polvo contienen sustancias químicas, como el amianto y el plomo de las pinturas de base plomo, reconocidas por el Estado de California como causantes de cáncer, defectos de nacimiento u otros problemas.

- **El funcionamiento de la herramienta puede despedir residuos, material de colación o polvo, que podrían dañar los ojos del operador.** El operador y todas las personas cercanas deben llevar lentes de seguridad con protectores laterales permanentes. Los lentes de seguridad certificados se distinguen por los caracteres impresos "Z87.1". Es responsabilidad del empleador asegurarse de que tanto el operador de la herramienta como las personas situadas en el área de trabajo utilicen equipos de protección ocular. (Fig. A)

- **Utilice siempre la apropiada protección, tanto auditiva como de otro tipo, durante la utilización.** En determinadas condiciones y con utilizaciones prolongadas, el ruido generado por este producto puede contribuir a la pérdida de audición. (Fig. A)

FIG. A



FIG. B

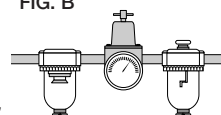

FIG. C

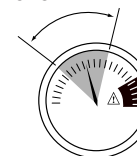

FIG. D



**Español**

- **Utilice solamente aire limpio, seco y regulado.** La condensación debida al compresor de aire puede oxidar y dañar las piezas internas de la herramienta. (Fig. B)
- **Regule la presión del aire. Utilice una presión compatible con los valores indicados en la placa de características.** (No debe exceder de 120 psi, 8.3 bar.) No conecte la herramienta a un compresor con un valor superior a 200 psi. La presión de funcionamiento de la herramienta no debe exceder nunca los 200 psi, incluso en el caso de que falle el regulador. (Fig. C)
- **Utilice únicamente una manguera de aire que tenga una capacidad nominal para una presión de trabajo máxima de 10,3 BAR (150 PSI), como mínimo, o el 150% de la presión máxima del sistema, el valor que sea mayor.** (Fig. D)
- **No utilice gas embotellado para suministrar energía a esta herramienta.** Los gases comprimidos y embotellados, como el oxígeno, el dióxido de carbono, el nitrógeno, el hidrógeno, el propano, el acetileno o el aire no se deben usar para las herramientas neumáticas. Nunca utilice gases combustibles o cualquier otro gas reactivo como fuente de energía para esta herramienta. Podría provocarse un peligro de explosión y/o lesiones personales graves. (Fig. E)
- **Utilice conexiones que alivien toda la presión de la herramienta cuando se desconecte de la toma de corriente.** Utilice

FIG. E

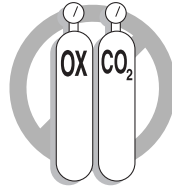

FIG. F

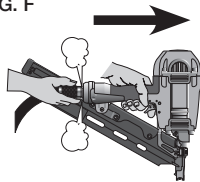
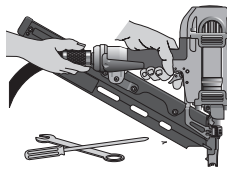

FIG. G



conectores de mangueras que bloqueen el suministro de aire del compresor cuando la herramienta se desconecte. (Fig. F)

- **Desconecte la herramienta del suministro de aire cuando no se vaya a usar. Siempre desconecte la herramienta del suministro de aire y retire los clavos del cargador antes de dejar la zona de trabajo o de pasar la herramienta a otro operador. No lleve la herramienta a otra área de trabajo en la que el cambio de ubicación involucre el uso de andamios, escalones, escaleras, etc., con el suministro de aire conectado. No realice ajustes ni extraiga el cargador ni realice labores de mantenimiento o desatascado de la herramienta con el suministro de aire conectado.** Si se ajusta el activador por contacto con la herramienta conectada al suministro de aire y los clavos cargados, puede producirse una descarga accidental. (Fig. G)

FIG. H

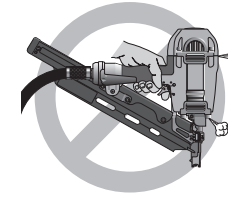

FIG. I

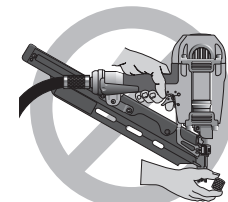

FIG. J



- **Conecte la herramienta al suministro de aire antes de cargar los elementos de fijación, para evitar que uno de ellos se dispare durante la conexión.** El mecanismo impulsor de la herramienta puede presentar ciclos cuando se conecta la herramienta al suministro de aire. No cargue elementos de fijación si el disparador o el activador por contacto están presionados, para evitar el disparado intencional.

- **No extraiga, altere, ni provoque el cese del funcionamiento de la herramienta, el gatillo o el activador por contacto.**

No ate ni fije con cinta adhesiva el gatillo ni el activador por contacto en la posición de ENCENDIDO. No extraiga el resorte del activador por contacto. Inspeccione diariamente para ver si el disparador y el activador por contacto se mueven libremente. Se puede producir una descarga incontrolada.

- **Revise la herramienta antes de usarla. No trabaje con la herramienta si alguna parte de ésta, el gatillo o el activador por contacto no funcionan; o si está desconectada o modificada o no funciona adecuadamente.** Las fugas de aire y las piezas dañadas o que falten se deben reparar o reemplazar antes de la utilización. (Fig. H)

- **No modifique ni cambie nunca la herramienta.** (Fig. I)
- **Siempre tenga en cuenta que la herramienta contiene clavos.**
- **No apunte en ningún momento con la herramienta a ningún compañero ni a usted mismo.** No juegue con la herramienta. Trabaje con seguridad. Considere que la herramienta es un utensilio de trabajo. (Fig. J)

- **Mientras opere una herramienta eléctrica, mantenga lejos a los observadores, niños y visitantes.** Las distracciones pueden

FIG. K



FIG. L

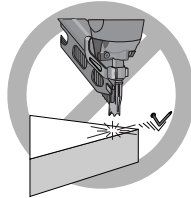
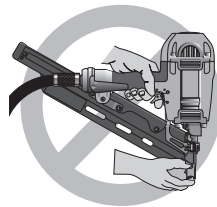

FIG. M



ocasionar que pierda el control. Cuando la herramienta no esté en uso, se debe guardarla en un lugar seguro, fuera del alcance de los niños.

- **Quite el dedo del disparador cuando no esté colocando elementos de fijación. Nunca transporte la herramienta con el dedo en el disparador.** Podría producirse una descarga accidental. El uso del bloqueo del disparador evitará la descarga accidental.
- **No ponga en peligro su estabilidad.** Manténgase siempre bien apoyado y equilibrado. La pérdida del equilibrio podría provocar una lesión personal. (Fig. K)
- **La manguera debe estar libre de obstrucciones o enganches.** Las mangueras enredadas o enmarañadas pueden provocar una pérdida de equilibrio o una falta de apoyo.
- **Use la herramienta sólo para lo que fue diseñada. No descargue grapas al aire, en concreto, piedra, maderas muy duras, nudos o cualquier otro material que sea demasiado duro para que la grapa lo penetre. No utilice la herramienta ni la tapa superior como martillo.** Las grapas descargadas podrían seguir trayectorias inesperadas y causar lesiones. (Fig. L)
- **Mantenga siempre los dedos alejados del activador por contacto para evitar lesiones por la descarga inadvertida de clavos.** (Fig. M)
- **Consulte los apartados de Mantenimiento y Reparaciones para obtener más información sobre el mantenimiento adecuado de la herramienta.**
- **Opere siempre la herramienta en un área limpia e iluminada.** Asegúrese de que la superficie de trabajo esté limpia de todo desecho y tenga cuidado de no perder el equilibrio cuando trabaje en entornos elevados como tejados.

- **No intente insertar grapas cerca del borde del material.** La pieza de trabajo podría quebrarse y hacer que la grapa rebotase, lesionándolo a usted o a un compañero. Observe también que la grapa puede insertarse siguiendo la dirección de la veta de la madera, haciendo que sobresalga inesperadamente de un lado del material de trabajo. Inserte el clavo perpendicular al grano de la madera para reducir el riesgo de lesiones. (Fig. N)
- **No coloque clavos en las cabezas de otros elementos de fijación o con la herramienta en un ángulo demasiado pronunciado.** Podría producirse una lesión personal a causa de un fuerte retroceso, el atascamiento de los elementos de fijación o el rebote de los clavos. (Fig. O)
- **Conozca el espesor del material cuando utilice la clavadora.** Un clavo que sobresale puede provocar una lesión.
- **Tenga en cuenta que cuando se utiliza la herramienta a presiones del extremo superior del margen de operación, los clavos pueden atravesar completamente los materiales delgados o muy blandos.** Asegúrese de que la presión del compresor esté definida para que

FIG. N

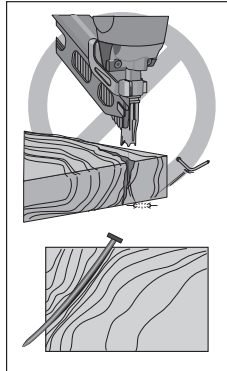
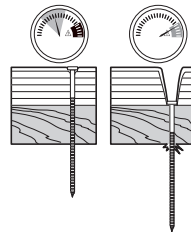

FIG. O



FIG. P



los clavos se introduzcan en el material y no lo traspasen completamente. (Fig. P)

- **Mantenga las manos y otras partes del cuerpo alejadas del área de trabajo más inmediata.** Sostenga la pieza con abrazaderas cuando sea necesario, para mantener las manos y el cuerpo alejados de la zona de peligro. La pieza debe estar adecuadamente sujeta antes de presionar la clavadora contra el material. El activador por contacto puede provocar que el material de trabajo se mueva inesperadamente. (Fig. Q)
- **No utilice la herramienta en presencia de polvo, gases o humos inflamables.** La herramienta puede producir chispas que podrían encender los gases y provocar un incendio. Si clava un clavo encima de otro se pueden producir chispas. (Fig. R)
- **Mantenga la cara y otras partes del cuerpo lejos de la parte posterior de la tapa de la herramienta cuando trabaje en espacios limitados.** El retroceso repentino puede provocar impactos en el cuerpo, especialmente cuando clave en materiales duros o compactos. (Fig. S).
- **Agarre la herramienta con firmeza para mantener el control pero permita que la herramienta retroceda**

FIG. Q

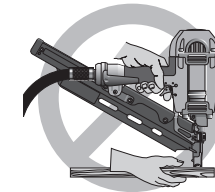

FIG. R

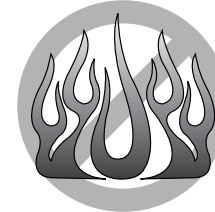
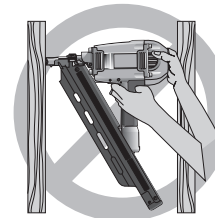

FIG. S



**de la superficie de trabajo cuando se clava el elemento de fijación.** En el "Modo accionamiento por contacto" si se permite que el activador por contacto vuelva a tocar la superficie de trabajo antes de que se suelte el disparador, se disparará un elemento de fijación innecesario.

- **Cuando utilice el gatillo secuencial no opere la herramienta a menos que esté firmemente colocada contra la pieza.**

- **No clave indiscriminadamente en paredes, suelos u otras superficies de trabajo.** Los clavos introducidos en cables eléctricos, cañerías u otro tipo de obstrucciones pueden provocar lesiones. (Fig. T)



- **Al utilizar una herramienta eléctrica, esté atento, concéntrese en lo que hace y aplique el sentido común. No utilice la herramienta si se encuentra fatigado o bajo la influencia de drogas, alcohol o fármacos.** Mientras se utilizan herramientas eléctricas, basta un instante de distracción para sufrir lesiones graves.

**⚠ ADVERTENCIA:** Algunas partículas de polvo generadas al lijar, serrar, esmerilar y taladrar con herramientas eléctricas, así como al realizar otras actividades de construcción, contienen químicos que el Estado de California sabe que pueden producir cáncer, defectos congénitos u otras afecciones reproductivas. Ejemplos de estos químicos son:

- plomo de algunas pinturas,
- polvo de sílice proveniente de ladrillos y cemento y otros productos de albañilería, y

- Arsénico y cromo proveniente de madera tratada químicamente. El peligro derivado de la exposición a estos materiales varía en función de la frecuencia con que se realice este tipo de trabajo. Para reducir su exposición a estos químicos: trabaje en una zona bien ventilada y llevando equipos de seguridad aprobados, como mascarillas antipolvo especialmente diseñadas para filtrar partículas microscópicas.

**⚠ ADVERTENCIA: USE SIEMPRE LENTES DE SEGURIDAD. Los anteojos de uso diario NO son lentes de seguridad. Utilice también máscaras faciales o para polvo si la operación produce polvillo. UTILICE SIEMPRE EQUIPOS DE SEGURIDAD CERTIFICADOS:**

- Protección para los ojos ANSI Z87.1(CAN/CSA Z94.3),
- protección auditiva ANSI S12.6 (S3.19),
- Protección respiratoria según las normas NIOSH/OSHA/MSHA.

**GUARDE ESTAS INSTRUCCIONES  
PARA FUTURAS CONSULTAS  
UTILISATION ULTÉRIEURE**

**Especificaciones de la herramienta**

<b>MODELO</b>	<b>DWMC150</b>
<b>ALTURA</b>	274 mm (10-3/4")
<b>ANCHO</b>	108 mm (4-1/4")
<b>LARGO</b>	296 mm (11-3/4")
<b>PESO</b>	2,1 kg (4,6 lb)
<b>ÁNGULO DEL CARGADOR</b>	35°
<b>PRESIÓN DE FUNCIONAMIENTO</b>	4,9 - 8,43 kg/cm <sup>2</sup> (70 - 120 psig)
<b>CONSUMO DE AIRE CADA 100 CICLOS *</b>	6,7 cfm a 80 psi
<b>CAPACIDAD DE CARGA</b>	Hasta 29 clavos
<b>LONGITUD DE LOS REMACHES</b>	38 mm (1-1/2")
<b>DIÁMETRO DEL VÁSTAGO</b>	3,33 mm - 3,76 mm (0,131" - 0,148")
<b>UNIÓN DE LOS REMACHES</b>	Cinta de papel a 35°
<b>TIPO DE REMACHE</b>	Clavos conectores de metal con cabeza redonda unidos con papel a 35°

\*Tome la tasa real en que la herramienta funcionará para determinar la cantidad de aire necesario. Por ejemplo, si su uso de remaches alcanza un promedio de 50 clavos por minuto, necesita un 50 % de los 6,7 cfm (190 litros por minuto) requeridos para utilizar la herramienta a 100 clavos por minuto.

**COMPONENTES (FIG. 1)**

- A. Gatillo
- B. Escape
- C. Gancho transversal
- D. Nariz móvil (interruptor)
- E. Impulsor
- F. Cargador

FIG. 1

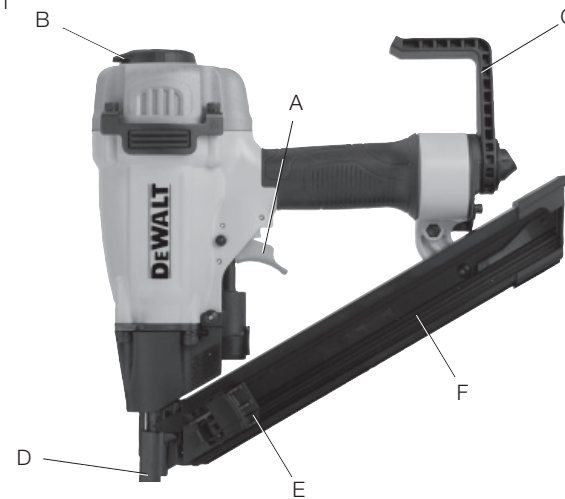
**FUNCIONAMIENTO****Preparación de la herramienta (Fig. 2, 3)**

**⚠ ADVERTENCIA:** Lea la sección titulada **Instrucciones de seguridad importantes** al principio de este manual. Siempre use protección adecuada para ojos y oídos cuando use la herramienta.



No dirija la herramienta hacia usted o hacia otras personas. Para una utilización segura, lleve adelante los siguientes procedimientos y controles cada vez que vaya a usar la clavadora.

1. Antes de usar la herramienta, asegúrese de que los tanques del compresor se hayan vaciado adecuadamente.
2. Lubrique la herramienta siguiendo estas instrucciones:
  - a. Utilice aceite DEWALT para herramientas neumáticas o un aceite no detergente de peso 20 S.A.E. NO utilice aceite detergente o aditivos, ya que se dañarán las juntas tóricas y las piezas de goma.
  - b. Utilice un filtro-regulador-lubricador en la línea de aire entre el compresor y la herramienta siempre que sea posible.
  - c. Si no hay un lubricador disponible, coloque de 5 a 10 gotas de aceite en el accesorio de aire dos veces al día como mínimo o cada 4 horas de uso.

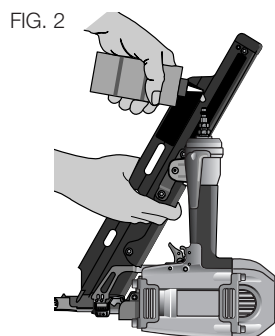

3. Use protección ocular, auditiva y respiratoria adecuada.
4. Extraiga todos los elementos de fijación del depósito.

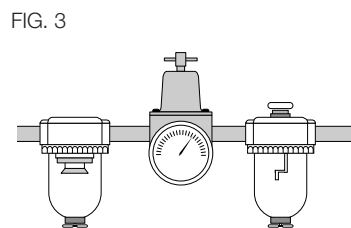

5. Verifique que el activador por contacto y los conjuntos del impulsador funcionen fácil y correctamente. No use la herramienta si algún conjunto no funciona adecuadamente. NUNCA use una herramienta que tenga el activador por contacto restringido en la posición hacia arriba.
6. Controle el suministro de aire. Verifique que la presión de aire no supere los límites recomendados de funcionamiento; consulte **Especificaciones de la herramienta.**
7. Conecte la manguera de aire.
8. Controle si hay pérdidas audibles alrededor de válvulas y sellos. Nunca utilice una herramienta que tenga pérdidas o piezas dañadas

**⚠ADVERTENCIA:** Para reducir el riesgo de lesiones personales, desconecte la herramienta del suministro de aire antes de realizarle mantenimiento, extraer un elemento de fijación atascado, dejar el área de trabajo, mover la herramienta a otra ubicación o alcanzarle la herramienta a otra persona.

### **Gatillo (Fig. 1, 4)**

**⚠ADVERTENCIA:** El operador no debe mantener el gatillo apretado, excepto durante la tarea de ajuste, ya que podrían producirse lesiones graves si el interruptor accidentalmente hiciera contacto con un objeto o una persona, provocando que la herramienta se accione.

**⚠ADVERTENCIA:** Mantenga las manos y el cuerpo alejados del área de descarga de la herramienta.

**⚠ADVERTENCIA:** Nunca use el gancho transversal para colgar la herramienta del cuerpo, la indumentaria o el cinturón.

El sistema de gatillo secuencial obtiene su nombre de la “secuencia” requerida para aplicar un remache.

**1. Interruptor secuencial:** ofrece una ventaja de seguridad positiva ya que no aplicará accidentalmente un remache si la herramienta toca una superficie o una persona mientras el operador sostiene las herramientas con el gatillo presionado.

**2. Interruptor secuencial:** permite el “clavado en el lugar” sin la posibilidad de aplicar un segundo remache no deseado en el rebote.

DEWALT ofrece solo un modo de funcionamiento con esta herramienta.

**NOTA:** Esta herramienta funciona secuencialmente. Su funcionamiento es diferente al de todas las demás herramientas DEWALT. La nariz móvil (D) que actúa como interruptor de contacto está en posición “presionada” en reposo para permitir la visibilidad de las puntas de los clavos usados para la colocación positiva. Cuando la punta del clavo se coloca en el orificio del conector de metal preformado (G) y se presiona el gatillo, la nariz móvil sale de la herramienta para detectar la superficie de trabajo. Si la nariz móvil no detecta la superficie de trabajo cerca de la nariz de la herramienta, la herramienta no se accionará.

**⚠ADVERTENCIA:** Para evitar lesiones graves con los remaches y los desechos que salgan volando al instalar los conectores de metal usando la clavadora mcn:

- Use solo clavos conectores de metal DEWALT originales.
- Los clavos conectores de metal no están diseñados para penetrar metal. Al instalar conectores de metal, siempre coloque la punta expuesta del clavo conector de metal en el orificio preformado del conector de metal y oriéntelo de forma tal que el clavo quede perpendicular al orificio antes de intentar colocar un remache.

FIG. 4

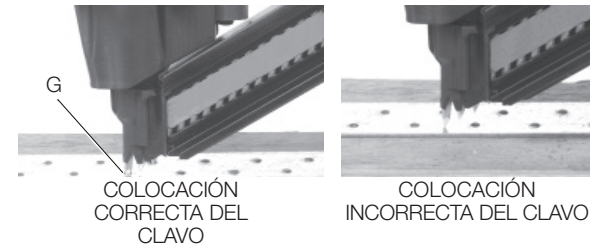

#### PARA COLOCAR UN REMACHE (FIG. 1, 4)

Coloque la punta del clavo en el orificio preformado para conectores de metal (G), al tiempo que sostiene la nariz móvil (el “interruptor”) TOTALMENTE contra la superficie de trabajo; luego presione el gatillo (A).

Para aplicar un segundo clavo, el operador debe levantar la herramienta de la superficie de trabajo, liberar el gatillo y luego repetir la secuencia.

#### Comprobación de funcionamiento de la herramienta (Fig. 1)

**⚠ADVERTENCIA:** Quite todos los remaches de la herramienta antes de realizar la comprobación de funcionamiento de esta.

#### FUNCIONAMIENTO DEL INTERRUPTOR SECUENCIAL:

- A. Presione la nariz móvil contra la superficie de trabajo, sin tocar el gatillo (A).

**LA HERRAMIENTA NO DEBE ACCIONARSE.**

- B. Sostenga la herramienta sin apoyar sobre la superficie de trabajo y presione el gatillo.

**LA HERRAMIENTA NO DEBE ACCIONARSE.**



Libere el gatillo. El gatillo debe volver a la posición de detención del gatillo en el marco.

C. Presione el gatillo y presione la nariz móvil contra la superficie de trabajo.

**LA HERRAMIENTA NO DEBE ACCIONARSE.**

D. Con el dedo fuera del gatillo, presione la nariz móvil contra la superficie de trabajo. Presione el gatillo.

**LA HERRAMIENTA DEBE ACCIONARSE.**

### **Carga de la herramienta (Fig. 1, 5)**

**⚠ADVERTENCIA:** Mantenga la herramienta apuntando a una dirección segura al cargar los clavos.

**⚠ADVERTENCIA:** Nunca cargue clavos con el interruptor de contacto o el gatillo activados.

**⚠ADVERTENCIA:** Nunca mezcle diferentes longitudes de clavos en el cargador.

1. Mantenga la clavadora con el cargador (F) inclinada hacia abajo e inserte cartuchos apropiados de clavos unidos en el cargador. Consulte **Especificaciones de la herramienta** para determinar los remaches correctos.
2. Deslice los clavos totalmente hacia el frente del cargador.
3. Presione el impulsor (E) hacia la parte posterior del cargador, pasando el último clavo, luego suelte para acoplar el impulsor a la franja de clavos.

FIG. 5

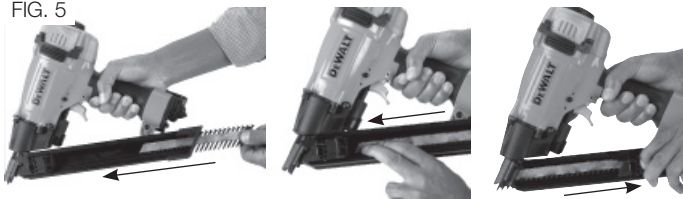

### **PARA QUITAR CLAVOS (FIG. 1, 5, 6)**

1. Presione el impulsor (E) y deslice lentamente el impulsor hacia adelante, pasando los clavos, hacia la nariz.

FIG. 6

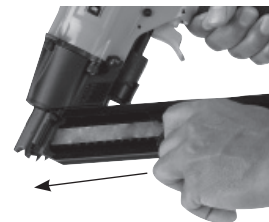

2. Quite los clavos liberando el resorte del impulsor y deslizando los clavos hacia atrás.
3. Presione el impulsor (E) y deslice los clavos pasando la pestaña del cargador y fuera del cargador.

FIG. 7



### **Gancho transversal (Fig. 1)**

**⚠ADVERTENCIA:** Nunca use el gancho transversal para colgar la herramienta del cuerpo, la indumentaria o el cinturón.

El gancho transversal integrado (C) puede girarse a cualquier lado de la herramienta para ajustarse a usuarios diestros o zurdos.

**NOTA:** El gancho transversal no puede quitarse.

### **Funcionamiento en climas fríos**

**⚠ADVERTENCIA:** Lea el apartado titulado **Instrucciones importantes de seguridad** a principios de este manual. Lleve siempre protección ocular y auditiva cuando trabaje con esta herramienta. No apunte con la clavadora a ninguna persona ni a usted mismo. Para una operación segura lleve a cabo los procedimientos y comprobaciones siguientes antes de cada utilización de la clavadora. Si va a operar herramientas con temperaturas bajo cero, siga los preparativos indicados anteriormente y las instrucciones siguientes.

1. Los tanques del compresor se deben haber drenado adecuadamente antes de la utilización. Drene siempre los tanques del compresor al menos una vez al día mientras utilice la clavadora. Esto es especialmente importante en climas fríos, porque cualquier tipo de humedad en el aire de los tanques puede condensarse con temperaturas bajas.
2. Mantenga la herramienta tan caliente como pueda antes de usarla.
3. Ponga de 5 a 10 gotas de aceite para herramientas neumáticas de DEWALT o aceite viscoso para invierno que contenga etilenglicol en la tapa superior.
4. Baje la presión del aire a 80 psi o menos.
5. Accione la herramienta 5 o 6 veces en madera de deshecho para lubricar las juntas tóricas.
6. Suba la presión al nivel de funcionamiento (no debe exceder de 120 psi) y utilice la herramienta de manera normal.
7. Vuelva a lubricar la tapa superior con aceite para herramientas neumáticas de DEWALT, o aceite neumático viscoso para invierno que contenga etilenglicol, al menos dos veces al día o cada cuatro horas de utilización.

### **Funcionamiento en climas cálidos**

La herramienta debe funcionar con normalidad. No obstante, no exponga la herramienta a la luz solar directa, ya que el calor excesivo puede dañar los topes, las juntas tóricas u otras piezas de goma.

### **MANTENIMIENTO**

**⚠ADVERTENCIA:** Desconecte la línea de aire de la herramienta y quite los remaches del cargador antes de realizar ajustes o pueden producirse lesiones personales.

#### **Cuadro de mantenimiento diario**

<b>ACCIÓN</b>	Lubrique la herramienta con 5-10 gotas de aceite para herramientas neumáticas DEWALT
<b>MOTIVO</b>	Evita averías en las juntas tóricas
<b>MÉTODO</b>	Ponga unas gotas en el suministro de aire situado en la tapa superior de la herramienta
<b>ACCIÓN</b>	Drene los tanques del compresor y las mangueras diariamente
<b>MOTIVO</b>	Evita la acumulación de humedad en el compresor y en la clavadora
<b>MÉTODO</b>	Abra los grifos de descompresión u otras válvulas de drenaje en los tanques del compresor. Permita el drenaje del agua acumulada de las mangueras
<b>ACCIÓN</b>	Limpie el depósito, el liberador del propulsor y el mecanismo del activador por contacto
<b>MOTIVO</b>	Permite un funcionamiento suave, reduce la fatiga y evita los atascos
<b>MÉTODO</b>	Sople con aire comprimido limpio. No se recomienda la utilización de aceites ni disolventes, ya que tienden a atraer residuos

<b>ACCIÓN</b>	Antes de cada utilización compruebe que todos los tornillos, tuercas y clavos estén intactos y rectos
<b>MOTIVO</b>	Evita los atascos, las fugas y la avería prematura de las piezas de la herramienta
<b>MÉTODO</b>	Ajuste los tornillos u otros sujetadores flojos con la llave hexagonal o el destornillador adecuado

### **Limpieza**

**⚠ADVERTENCIA:** Sople la suciedad y el polvo de todos los conductos de ventilación con aire seco, al menos una vez por semana. Para reducir el riesgo de lesiones, utilice siempre protección para los ojos aprobada ANSI Z87.1 al realizar esta tarea.

**⚠ADVERTENCIA:** Nunca utilice solventes ni otros químicos abrasivos para limpiar las piezas no metálicas de la herramienta. Estos productos químicos pueden debilitar los materiales plásticos utilizados en estas piezas. Utilice un paño humedecido sólo con agua y jabón neutro. Nunca permita que penetre líquido dentro de la herramienta ni sumerja ninguna de las piezas en un líquido.

### **Reparaciones**

**⚠ADVERTENCIA:** Para reducir el riesgo de lesiones personales graves, quite los clavos del cargador antes de realizar ajustes o reparar esta herramienta.

**⚠ADVERTENCIA:** Nunca manipule ni desensamble la unidad de la carcasa del interruptor de contacto (CT) ya que puede ocasionar lesiones graves al usuario o a otras personas en el lugar. La carcasa del interruptor de contacto debe reemplazarse solo como unidad completa.

**⚠ATENCIÓN:** Resorte del impulsor (resorte de fuerza constante). Debe tenerse precaución al trabajar con la unidad del resorte. El resorte está envuelto alrededor de un rodillo pero no sujeto a él. Si

*el resorte se extiende más allá de su longitud, el extremo se saldrá del rodillo y el resorte se enrollará de golpe, con la posibilidad de atraparle la mano. También los bordes del resorte son muy delgados y podrían cortar. Debe tenerse cuidado de asegurar que no se coloquen fijaciones permanentes en el resorte ya que esto reducirá la fuerza del resorte..*

Consulte la **Guía para solucionar problemas** al final de esta sección.

Para asegurar la SEGURIDAD y la CONFIABILIDAD del producto, las reparaciones, el mantenimiento y los ajustes deben ser realizados en un centro de mantenimiento en la fábrica DEWALT, en un centro de mantenimiento autorizado DEWALT u por otro personal de mantenimiento calificado. Utilice siempre piezas de repuesto idénticas.

### **Accesorios**

**⚠ADVERTENCIA:** Debido a que no se han probado con este producto otros accesorios que no sean los que ofrece DEWALT, el uso de dichos accesorios podría ser peligroso. Para reducir el riesgo de lesiones, con este producto deben usarse sólo los accesorios DEWALT recomendados.

Los accesorios que se recomiendan para utilizar con la herramienta están disponibles a un costo adicional en su distribuidor local o en un centro de mantenimiento autorizado. Si necesita ayuda para localizar algún accesorio, póngase en contacto con DEWALT Industrial Tool Co., 701 East Joppa Road, Towson, MD 21286, llame al 1-800-4-DEWALT (1-800-433-9258) o visite nuestro sitio web [www.dewalt.com](http://www.dewalt.com).

### **Registro en línea**

Gracias por su compra. Registre su producto ahora para:

- **SERVICIO EN GARANTÍA:** Si completa esta tarjeta, podrá obtener un servicio en garantía más eficiente, en caso de que exista un problema con su producto.
- **CONFIRMACIÓN DE PROPIEDAD:** En caso de una pérdida que cubra el seguro, como un incendio, una inundación o un robo, el registro de propiedad servirá como comprobante de compra.
- **POR SU SEGURIDAD:** Registrar su producto nos permitirá contactarlo en el caso poco probable de que se requiera una notificación de seguridad en virtud de la Ley de Seguridad de Productos de Consumo.

Registro en línea en [www.dewalt.com/register](http://www.dewalt.com/register).

### **Garantía limitada por siete años**

DEWALT reparará, sin cargo alguno, los defectos en materiales o por mano de obra defectuosa por siete años a partir de la fecha de compra. Esta garantía no cubre la falla de piezas debido al desgaste normal o abuso de la herramienta. Para obtener más información sobre la cobertura de la garantía y la información de reparación de la garantía, visite [www.dewalt.com](http://www.dewalt.com) o llame al 1 800 433-9258 (1 800 4-DEWALT). Esta garantía no se aplica a accesorios o daños causados en caso de que terceros realicen o intenten realizar reparaciones. Esta garantía le proporciona derechos legales específicos y usted puede tener otros derechos que varían en ciertos estados o provincias.

Además de esta garantía, las herramientas DEWALT están cubiertas por nuestro:

### **SERVICIO GRATUITO DE 1 AÑO**

DEWALT mantendrá la herramienta y reemplazará las piezas desgastadas por el uso normal sin costo y en cualquier momento durante el primer año después de la compra. Los elementos que sufren desgaste de la clavadora, como juntas tóricas y hojas de transmisión, no están cubiertos.

### **GARANTÍA DE REEMBOLSO DE 90 DÍAS**

Si usted no está completamente satisfecho con el rendimiento de su herramienta eléctrica, láser o clavadora DEWALT por algún motivo, puede devolverlos dentro de los 90 días posteriores a la fecha de compra con un recibo para obtener un reembolso completo, sin ninguna pregunta.

**AMÉRICA LATINA:** Esta garantía no es de aplicación a productos vendidos en América Latina. Para productos vendidos en América Latina, consulte la información de la garantía específica del país incluida en el embalaje, contacte a la compañía local o consulte el sitio web para obtener información acerca de la garantía.

**REEMPLAZO GRATUITO DE LA ETIQUETA DE ADVERTENCIA:** Si sus etiquetas de advertencia son ilegibles o se extravián, llame al 1 800 433-9258 (1 800 4-DEWALT) para obtener un reemplazo gratuito.

**⚠ WARNING** Read and understand tool labels and manual. Failure to follow warnings could result in **DEATH** or **SERIOUS INJURY**. Operators and others in work area **MUST** wear **ANSI Z.87.1** safety glasses with side shields. Keep fingers **AWAY** from trigger when not driving fasteners to avoid accidental firing. **NEVER** point tool at yourself or others in work area. **NEVER** use oxygen or other bottled gasses. Explosion may occur. Disconnect air when clearing jams, servicing or when tool is not in use. Do not exceed 120 psig. To avoid serious injury from fasteners and flying debris: when installing metal connectors with this tool use **ONLY** DeWALT 35° paper collated metal connector nails.

**⚠ ADVERTENCIA** Lea y comprenda las etiquetas y el manual de la herramienta. Si no se observan las advertencias podría resultar en la **MUERTE** o **LESIONES GRAVES**. Los operadores y otras personas en el área de trabajo **DEBEN** usar gafas de seguridad de ANSI Z.87.1 con protección lateral. Mantenga los dedos **ALEJADOS** del gatillo cuando no coloca seguros para evitar el disparo accidental. **NUNCA** apunte la herramienta hacia usted o hacia otras personas en el área de trabajo. **NUNCA** use oxígeno ni otros gases embotellados. Puede producirse una explosión. Desconecte el aire al eliminar obstrucciones, al realizar tareas de servicio o cuando la herramienta no esté en uso. No supere los 120 psig. Para evitar sufrir una lesión seria a causa de los seguros y los residuos despedidos: cuando instale los conectores de metal con esta herramienta, utilice únicamente los clavos de conectores de metal de papel intercalado DeWALT 35°

**⚠ AVERTISSEMENT** Lire et comprendre les étiquettes figurant sur l'outil ainsi que le manuel. Le non-respect des avertissements peut provoquer le **DÉCÈS** ou des **BLESSURES GRAVES**. L'opérateur et les autres personnes œuvrant dans la zone de travail **DOIVENT** porter des lunettes de sécurité munies de ANSI Z.87.1 de protecteurs latéraux. Tenir les doigts **ELOIGNÉS** de la gâchette lorsque vous n'effectuez pas de clouage afin d'éviter un tir accidentel. **NE JAMAIS** pointer l'outil sur vous-même ou sur d'autres personnes dans la zone de travail. **NE JAMAIS** utiliser d'oxygène ou d'autres gaz en bouteille. Une explosion risque de se produire. Déconnecter l'alimentation en air lors de déblocages, d'entretiens ou lorsque l'outil est inutilisé. Ne pas excéder 8,4 kg/cm<sup>2</sup> (120 psig). Afin d'éviter toute blessure grave causée par des attaches ou des débris : lors de l'installation de connecteurs métalliques à l'aide de cet outil, n'utiliser que des clous pour connecteurs métalliques sur bande de papier DeWALT 35°

## GUÍA DE SOLUCIÓN DE PROBLEMAS

CON LA TABLA SIGUIENTE, PODRÁ SOLUCIONAR MUCHOS PROBLEMAS COMUNES CON FACILIDAD. PARA PROBLEMAS PERSISTENTES O MÁS GRAVES, PÓNGASE EN CONTACTO CON EL CENTRO DE MANTENIMIENTO DeWALT O LLAME AL 1-(800)-4-DeWALT.

**⚠ ADVERTENCIA:** Para reducir el riesgo de lesiones personales graves, quite los remaches del cargador antes de realizar ajustes o reparar esta herramienta

SYMPTOM	CAUSE	FIX
La carcasa de la válvula del gatillo tiene una fuga de aire	Junta tórica cortada o rajada	Reemplace la junta tórica
Válvula del gatillo	Junta tórica cortada o rajada	Reemplace la unidad de la válvula del gatillo
La carcasa del CT tiene una fuga de aire	Junta tórica de la carcasa de CT cortada o rajada	Reemplace la unidad de la carcasa del CT
	Junta tórica del puente cortada o rajada	Reemplace la junta tórica
	Placa de la carcasa del CT floja o dañada	Reemplace la unidad de la carcasa del CT
El marco o la nariz tienen una fuga de aire	Tornillos flojos de la nariz	Ajuste los tornillos y vuelva a revisar
	Junta tórica cortada o rajada	Reemplace la junta tórica
	Tope rajado o desgastado	Reemplace el tope

Español

## **GUÍA DE SOLUCIÓN DE PROBLEMAS**

CON LA TABLA SIGUIENTE, PODRÁ SOLUCIONAR MUCHOS PROBLEMAS COMUNES CON FACILIDAD.  
PARA PROBLEMAS PERSISTENTES O MÁS GRAVES, PÓNGASE EN CONTACTO CON EL CENTRO  
DE MANTENIMIENTO DEWALT O LLAME AL 1-(800)-4-DEWALT.

**⚠️ ADVERTENCIA:** Para reducir el riesgo de lesiones personales graves,  
quite los remaches del cargador antes de realizar ajustes o reparar esta herramienta

<b>SYMPTOM</b>	<b>CAUSE</b>	<b>FIX</b>
El marco o el deflector tienen una fuga de aire	Burlete dañado	Reemplace el burlete
	Pistón de la válvula del cabezal rajado o desgastado	Reemplace el pistón de la válvula del cabezal
	Manga rajada o dañada	Reemplace la manga
	Tornillos del deflector flojos	Ajuste los tornillos y vuelva a revisar
No se acciona	Restricción del suministro de aire	Revise el equipo de suministro de aire
	Herramienta seca, falta de lubricación	Lubrique la herramienta con aceite para herramientas neumáticas DEWALT
	Juntas tóricas de la válvula del cabezal desgastadas	Reemplace las juntas tóricas
	Resorte de la válvula del cabezal roto	Reemplace el resorte de la válvula del cabezal
	Válvula del cabezal atascada en la tapa	Desensamble/Revise/Lubrique
	Junta tórica de la válvula del gatillo cortada o rajada	Reemplace la unidad de la válvula del gatillo
No se acciona	Clavija de la leva en Y rota o faltante	Reemplace la clavija de la leva en Y
	Leva en Y rota, desgastada o faltante	Reemplace la leva en Y
	Resorte de leva roto o faltante	Reemplace el resorte de leva
	Seguidor de leva roto o faltante	Reemplace el seguidor de leva
	Nariz móvil rota	Reemplace la nariz móvil
	Nariz móvil demasiado alejada de la pieza de trabajo	Coloque la punta del clavo en el orificio del conector de metal/Asegúrese de que la herramienta no esté inclinada para que el cargador esté en contacto con la superficie de trabajo

## **GUÍA DE SOLUCIÓN DE PROBLEMAS**

CON LA TABLA SIGUIENTE, PODRÁ SOLUCIONAR MUCHOS PROBLEMAS COMUNES CON FACILIDAD.  
PARA PROBLEMAS PERSISTENTES O MÁS GRAVES, PÓNGASE EN CONTACTO CON EL CENTRO  
DE MANTENIMIENTO DEWALT O LLAME AL 1-(800)-4-DEWALT.

**⚠️ ADVERTENCIA:** Para reducir el riesgo de lesiones personales graves,  
quite los remaches del cargador antes de realizar ajustes o reparar esta herramienta

<b>SYMPTOM</b>	<b>CAUSE</b>	<b>FIX</b>
Falta de corriente; accionamiento lento	Herramienta seca, falta de lubricación	Lubrique la herramienta con aceite para herramientas neumáticas DEWALT
	Resorte de la válvula del cabezal roto	Reemplace el resorte de la válvula del cabezal
	Junta tórica cortada o rajada/Burlete dañado	Reemplace las juntas tóricas/el burlete
	Escape bloqueado	Revise el sello superior, la válvula del cabezal, la cubierta del deflector; reemplace
	Válvula del gatillo desgastada/con fugas	Reemplace la unidad de la válvula del gatillo
	Acumulación de suciedad/hollín en la transmisión	Desensamble para quitar la transmisión; limpie la transmisión
	Manga no asentada correctamente en la nariz	Desensamble para corregir
	La válvula del cabezal no está asentada correctamente en la manga	Desensamble para corregir; reemplace
	Válvula del cabezal seca	Desensamble/Lubrique
Falta de corriente; accionamiento lento	Presión de aire demasiado baja	Revise el equipo de suministro de aire
	Escape/puerto/canal de la válvula del brazo de contacto bloqueados	Desensamble/Revise/Limpie; reemplace la unidad

## **GUÍA DE SOLUCIÓN DE PROBLEMAS**

CON LA TABLA SIGUIENTE, PODRÁ SOLUCIONAR MUCHOS PROBLEMAS COMUNES CON FACILIDAD.  
PARA PROBLEMAS PERSISTENTES O MÁS GRAVES, PÓNGASE EN CONTACTO CON EL CENTRO  
DE MANTENIMIENTO DeWALT O LLAME AL 1-(800)-4-DeWALT.

**⚠️ ADVERTENCIA:** Para reducir el riesgo de lesiones personales graves,  
quite los remaches del cargador antes de realizar ajustes o reparar esta herramienta

<b>SYMPTOM</b>	<b>CAUSE</b>	<b>FIX</b>
Remaches faltantes; alimentación intermitente	Cargador desgastado	Reemplace el cargador
	Cargador seco/sucio	Limpie/lubrique con aceite para herramientas neumáticas DeWALT
	Transmisión rota/desgastada	Reemplace la transmisión (revise la junta tórica del pistón de la transmisión)
	Junta tórica de la válvula del gatillo cortada o rajada	Reemplace la unidad de la válvula del gatillo
	Sello del burlete con fugas	Ajuste los tornillos; reemplace el burlete
	Remaches de tamaño incorrecto	Use solo remaches recomendados
	Remaches o unión doblados/dañados	Deje de utilizar estos remaches
	Tornillos flojos de la nariz del cargador	Ajuste todos los tornillos
	Baja presión de aire	Revise el sistema de suministro de aire de la herramienta
	Resorte del impulsor dañado	Reemplace el resorte
	Herramienta seca, falta de lubricación	Use aceite para herramientas neumáticas DeWALT
	Junta tórica del pistón de la transmisión dañada	Reemplace la junta tórica; revise la transmisión
	Restricción de aire/Flujo de aire inadecuado por el enchufe	Reemplace los accesorios de desconexión rápida
Suciedad/hollín en el canal de transmisión	Desensamble y limpie la transmisión y manga	
Remaches faltantes; alimentación intermitente	Tope desgastado	Reemplace el tope, revise la transmisión y la junta tórica del pistón de la transmisión



## **GUÍA DE SOLUCIÓN DE PROBLEMAS**





CON LA TABLA SIGUIENTE, PODRÁ SOLUCIONAR MUCHOS PROBLEMAS COMUNES CON FACILIDAD.  
PARA PROBLEMAS PERSISTENTES O MÁS GRAVES, PÓNGASE EN CONTACTO CON EL CENTRO  
DE MANTENIMIENTO DeWALT O LLAME AL 1-(800)-4-DeWALT.

**⚠ADVERTENCIA:** *Para reducir el riesgo de lesiones personales graves,  
quite los remaches del cargador antes de realizar ajustes o reparar esta herramienta*

<b>SYMPTOM</b>	<b>CAUSE</b>	<b>FIX</b>
Los remaches se atascan en la herramienta	Canal de la transmisión desgastado	Reemplace la nariz fija
	Remaches de tamaño incorrecto	Use solo remaches recomendados
	Remaches o unión doblados/dañados	Deje de utilizar estos remaches
	Tornillos flojos del cargador/de la nariz	Ajuste todos los tornillos
	Transmisión rota/desgastada	Reemplace la transmisión
El remache no se inserta en el orificio del conector de metal	Nariz móvil dañada	Reemplace la nariz móvil
	Clavo no colocado por completo en el canal de transmisión	Compruebe la presencia de desechos/material de unión en el canal de transmisión; retire
	Orificio no ubicado correctamente con la punta del clavo	Coloque la punta del clavo en el orificio del conector de metal antes de disparar
Punta del clavo no visible	Vástago del gatillo presionado	Libere el gatillo; desconecte y vuelva a conectar el aire; reemplace
	Resorte de la nariz roto	Reemplace el resorte de la nariz
	Clavo atascado en el canal de transmisión	Desconecte el aire/Elimine el atasco
	Resorte de leva roto o faltante	Reemplace el resorte de leva
	Leva/puente atascados	Desconecte el aire/Retire la cubierta/Separe la leva y
	Menos de 5 clavos/herramienta en modo de bloqueo	Desconecte del aire y agregue nueva franja de clavos
La carcasa del CT vibra, zumba o tiene un retraso durante el accionamiento	Junta tórica del puente cortada o rajada	Reemplace la junta tórica







Industrial 23+ CFM Industriel 23 pieds cubes par minute et + Industrial 23+ CFM 								
8 HP Gas 14 - 16 CFM 8 CH Essence 14 à 16 pieds cubes par minute 8 CV Gas 14 -16 CFM 								
5.5 HP Gas/2 HP Elec. 8 - 9 CFM 5.5 HP Essence/ 2 CH Elec. 8 à 9 pieds cubes par minute 5.5 CV Gas/ 2 CV Elec. 8 -9 CFM 						NR	NR	NR
Portable Handcarry 3.2 - 4 CFM Portable à la main 3,2 à 4 pieds cubes par minute Transportable 3.2 - 4 CFM 				NR	NR	NR	NR	NR
	1	2	3	4	5	6	7	8+

NUMBER OF TOOLS CONNECTED TO COMPRESSOR  
 NOMBRE D'OUTILS RACCORDÉS AU COMPRESSEUR  
 NÚMERO DE HERRAMIENTAS CONECTADAS AL COMPRESOR

 Compressor will be sufficient for tools at all production rates.  
 Le compresseur sera suffisant pour les outils à tous les taux de production.  
 El compresor será suficiente para las herramientas a cualquier velocidad de trabajo

 Compressor will be sufficient at slow or moderate production rates, but may have difficulty at very rapid rates.  
 Le compresseur est suffisant pour les cadences de production lentes ou modérées, mais son rendement pourrait être insuffisant pour les cadences très rapides.  
 El compresor será suficiente a velocidades de trabajo bajas o moderadas, pero puede tener dificultades en velocidades muy rápidas.

 Compressor will be adequate only when tools are utilized at slow production rates. (punch-out or occasional use)  
 Le compresseur est adéquat uniquement quand les outils sont utilisés à des cadences de production lentes (perforation ou utilisation occasionnelle).  
 El compresor sólo será adecuado cuando las herramientas se utilicen en velocidades de trabajo lentas (perforación o uso ocasional).

 Not Recommended  
 Non recommandé  
 No recomendado

DEWALT Industrial Tool Co., 701 East Joppa Road, Towson, MD 21286  
 (NOV14) Part No. 9R208202 DWMC150 Copyright © 2014 DEWALT

The following are trademarks for one or more DEWALT power tools: the yellow and black color scheme; the “D” shaped air intake grill; the array of pyramids on the handgrip; the kit box configuration; and the array of lozenge-shaped humps on the surface of the tool.